



АДМИНИСТРАЦИЯ ГОРОДА РЯЗАНИ

ПОСТАНОВЛЕНИЕ

08 ноября 2022 г.

№ 9154

Об утверждении Дизайн-кода города Рязани

В целях сохранения внешнего архитектурного облика города Рязани, в соответствии с Федеральным законом от 06.10.2003 № 131-ФЗ «Об общих принципах организации местного самоуправления в Российской Федерации», руководствуясь статьями 39, 41 Устава муниципального образования - городской округ город Рязань, администрация города Рязани **п о с т а н о в л я е т:**

1. Утвердить Дизайн-код города Рязани согласно приложению к настоящему постановлению.

2. Управлению градостроительства и архитектуры администрации города Рязани (Михайленко Е.О.) привести в соответствие с решениями Дизайн-кода города Рязани нормативные правовые акты администрации города Рязани: постановление администрации города Рязани от 25.12.2019 № 5528 «Об утверждении концепции по размещению рекламных и информационных конструкций, допустимых к установке на территории муниципального образования – город Рязань», постановление администрации города Рязани от 26.12.2019 № 5573 «Об утверждении Порядка рассмотрения и регистрации изменения фасадов зданий (строений, сооружений) на территории муниципального образования – городской округ город Рязань».

3. Отделу по связям со средствами массовой информации управления общественных отношений аппарата администрации города Рязани (Щербакова И.И.) разместить настоящее постановление на официальном сайте администрации города Рязани в сети Интернет www.admrzn.ru.

4. Контроль за исполнением настоящего постановления возложить на и.о. заместителя главы администрации Федина О.А.

Глава администрации



Сорокина

Е.Б. Сорокина

ПРИЛОЖЕНИЕ
к постановлению администрации
города Рязани от *08 ноября 2022* № *9157*

РЯЗАНЬ

ДИЗАЙН-КОД



Содержание

Введение	5
Разделы дизайн -кода	7
Термины и определения	8
1. Анализ	
Анализ существующего положения	11
Зоны расположения зданий, строений, сооружений в городе	12
Морфотипы застройки	13
Проблемы визуального облика застройки	14
Алгоритм работы с дизайн -кодом	18
2. Рекламно -информационные конструкции	
Типы информационных и рекламных конструкций	22
Матрица допустимых типов вывесок и их габаритов	24
Виды разрешенной к размещению на вывесках информации	26
Размещение информации на вывеске	28
Вывески на ОКН и зданиях, обладающих особой ценностью	30
Вывески на административных зданиях и зданиях социального назначения	32
Вывески на культурно -зрелищных, торговых, офисных и спортивных центрах	33
Вывески на зданиях ТЦ, представляющих особую ценность	34
Вывески на жилых зданиях	35
Возможные комбинации типов вывесок	38
Общие правила для вывесок	40
Настенная вывеска	43
Вывеска на фризе или козырьке	45
Вывеска в светопрозрачной конструкции	47
Оформление окон и витрин	49
Крышная вывеска	51
Панель-кронштейн	53
Подвесная вывеска	55
Подвесная вывеска. Особый тип вывески	55
Фасадная табличка	57
Афиша. Videокран	60
Информация об аренде	61
Оформление торговых, деловых, офисных, спортивных, культурно -зрелищных центров и комплексов	62
Варианты исполнения вывесок	64
Варианты крепления вывесок	65
Колористика вывесок	67
Типографика вывесок	70

Подсветка вывесок	73
3. Правила оформления и размещения элементов фасадов зданий	
Элементы фасадов зданий, регламентируемые дизайн-кодом	75
Общие правила для элементов фасадов зданий	76
Стена и цоколь	78
Колористика фасадов	81
Входная группа	84
Помещение на первом этаже	88
Помещение в подвальном и цокольном этаже	89
Помещение в пристройке	90
Помещение в арке	91
Правила оформления и размещения козырьков	93
Правила оформления и размещения балконов	98
Правила оформления и размещения кондиционеров	100
4. Применение	
Применение правил дизайн-кода при разработке архитектурно-художественной концепции	103
Схемы размещения информационных конструкций на зданиях	104
Фотомонтажи, иллюстрирующие эффекты применения дизайн-кода	106
5. Городская навигация	
Адресные аншлаги. Правила размещения	124
Элементы навигации и информации для городской среды Рязани	128
Варианты исполнения информационных табличек на ОКН	134

Введение

Рязань — город с богатой историей и выразительной архитектурой. Сегодня его визуальная среда имеет ряд проблем, требующих регулирования. Дизайн-код является тем инструментом, при помощи которого устанавливаются четкие правила внешнего облика. Это — рекомендации и требования для предпринимателей, широкой общественности, представителей администрации и контролирующих органов.

Согласно Стратегии развития туризма в Рязанской области до 2030 года, важной задачей для региона становится принятие мер по улучшению благоустройства и качества городской среды с внедрением дизайн-кода.

Разработанный документ устанавливает правила комплексного решения фасадов зданий, строений, сооружений города Рязани, конкретизирует требования к вывескам и элементам фасадов, содержащиеся в Правилах благоустройства территории муниципального образования – город Рязань и Концепции по размещению рекламных и информационных конструкций, допустимых к установке на территории муниципального образования - города Рязань.

Что такое дизайн-код и зачем он нужен городу



Термин «дизайн-код» все чаще используется в отношении регулирования визуального облика городской среды. На сегодняшний день достаточно большое количество городов имеют разработанный документ, гораздо меньшее число — успешный опыт его внедрения.

При этом в нормативной системе регулирования визуальной среды муниципальных образований есть два инструмента, обладающих юридической силой: Правила благоустройства и Правила землепользования и застройки (далее - ПЗЗ). В силу распространения требований ПЗЗ преимущественно на новую застройку и сложности с регулированием уже сложившейся, Правила благоустройства приобретают большую гибкость и возможность влиять на внешний облик как имеющейся, так и новой застройки.

Дизайн-код конкретизирует требования визуального оформления зданий, ограничивает габариты элементов зданий и рекламно-информационных конструкций, материалы их исполнения. Документ состоит из правил, которые носят характер рекомендаций и требований.

Одной из важнейших задач дизайн-кода является формирование гармоничного облика города, выявление его идентичности и уникальной архитектуры, порой спрятанной за визуальным шумом.

Успешное внедрение принципов дизайн-кода зависит не только от наличия разработанного документа, но и от слаженности работы различных городских структур в процессе его утверждения и реализации правил.

Дизайн-код в доступной и понятной форме отображает единые для всех правила поведения в городской среде. Таким образом, и широкая общественность, и предприниматели, и представители администрации получают возможность руководствоваться едиными, четко установленными принципами визуального оформления фасадов зданий в городе.

Из чего состоит дизайн-код

Дизайн-код Рязани состоит из пяти разделов и касается, в первую очередь, регулирования внешнего облика фасадов зданий, строений, сооружений, а также выстраивания системы туристической навигации.



1. Анализ существующего положения, сложившихся особенностей визуальной среды города

В разделе представлен фотоанализ с описанием проблем визуальной среды Рязани. Приводится классификация деления среды города по типам улиц и типам зданий для определения степени строгости действия регламента.



2. Правила оформления и размещения рекламных и информационных конструкций на фасадах зданий, строений, сооружений

Раздел содержит матрицу допустимых к применению видов конструкций в зависимости от типов улиц и зданий. Приводятся правила по размещению вывесок и их возможным комбинациям, а также рекомендации по материалам изготовления, вариантам подсветки и типографике.



3. Правила оформления и размещения элементов фасадов зданий

Раздел включает правила и рекомендации по оформлению и размещению фасадных элементов в зависимости от морфотипа здания, его исторического контекста и стилистической принадлежности.

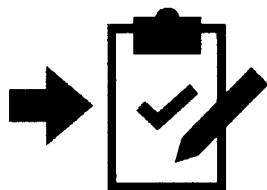

4. Применение дизайн-кода

В разделе наглядно показано, как могут преобразиться здания в городе благодаря применению дизайн-кода. Примеры приводятся в формате фото-монтажей, а также архитектурно-художественных концепций главных туристических улиц.

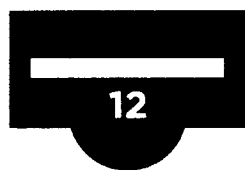

5. Городская навигация

Раздел содержит элементы навигации индивидуального дизайна, разработанные для Рязани: адресные аншлаги, отдельно стоящие навигационные элементы (стелы, пилоны, стенды). Также в разделе приводятся правила размещения таких элементов.

Термины и определения

Адресный аншлаг — один из видов информационных указателей, устанавливаемый на объектах адресации, содержащий информацию о номере здания (строения, сооружения), наименовании улицы, проспекта, переулка, аллеи, бульвара, проезда, площади, набережной, шоссе.

Акрилайт — конструкция из акриловой стеклянной панели с подсветкой торца.

Архитектурно-художественная концепция улицы (АХК) — несколько единых комплексных решений фасадов зданий (строений, сооружений) в рамках одной улицы. Главная задача подготовки АХК заключается в том, чтобы показать улицу как единый ансамбль со своей колористикой, фоновой застройкой и доминантами.

Визуальное загрязнение городской среды — нарушение гармоничного восприятия городской среды посредством наполнения визуальными раздражителями, создающими хаос и визуальный шум.

Витрина — пространство, сформированное архитектурным проектом здания, ограниченное снаружи остеклением и используемое для экспозиции товаров и услуг.

Вовлечение жителей — организация общественного участия, при которой у жителей есть возможность делиться своим видением проблемы, влиять на ход развития проекта.

Вывеска — информационная конструкция, предназначенная для размещения информации о фирменном наименовании (наименовании), месте нахождения (адресе) и режиме работы организации* (далее — фасадная табличка «режимник»).

Граффити — уличная живопись, представляющая собой изображения на стенах или иных поверхностях элементов городской среды.

Дизайн-код — комплексный регламент, регулирующий визуальный облик элементов городской среды, выявляющий и подчеркивающий индивидуальные особенности города.

Дизайн-проект — документ, отображающий и описывающий размещение рекламно-информационных конструкций на здании, строении, сооружении, включающий в себя проектную документацию, эскиз с фотофиксацией и фотомонтажом.

Доска объявлений — информационная конструкция, размещаемая на фасадах многоквартирных жилых домов, остановочных пунктах движения общественного транспорта, предназначенная для размещения объявлений, листовок и другой печатной продукции, не содержащей сведений рекламного характера.

Единое комплексное решение фасадов (ЕКР) — эскизное предложение по обустройству внешнего вида фасадов здания (строения, сооружения), включающее размещение всех входных групп нежилых помещений (существующих и перспективных), «зеленых зон» для рекламно-информационных конструкций, архитектурных, конструктивных и декоративных элементов, дополнительного оборудования, цветового решения и материалов наружной отделки с сохранением единого стиливого решения и архитектурно-художественного облика объекта.

«Зеленая зона» для размещения вывески — выделенная часть фасада объекта для размещения информационных конструкций. В рамках архитектурно-художественных концепций улиц указывает конкретные места допустимого размещения информационных конструкций.

Информационные вывески (далее — вывески) — конструкции, размещаемые на витринах, фасадах, крышах или иных внешних поверхностях (внешних ограждающих конструкциях) зданий, строений, сооружений, нестационарных торговых объектов, в месте нахождения или осуществления деятельности организации или индивидуального предпринимателя, содержащие сведения о профиле деятельности организации, индивидуального предпринимателя и (или) виде реализуемых ими товаров, оказываемых услуг и (или) их наименование (коммерческое обозначение, изображение товарного знака, знака обслуживания) в целях извещения неопределенного круга лиц о фактическом местоположении (месте осуществления деятельности) данной организации, индивидуального предпринимателя, не содержащие рекламную информацию, а также не относящиеся к вывескам, предусмотренным Законом Российской Федерации от 07.02.1992 № 2300-1 «О защите прав потребителей».

Информационные средства навигации и ориентирующей информации для туристов — информационные конструкции, содержащие необходимую для ориентирования туристов информацию о туристских ресурсах и об объектах туристской индустрии.

*В соответствии с Законом Российской Федерации от 07.02.1992 № 2300-1 «О защите прав потребителей».

Информационные указатели — аншлаги (указатели наименований улиц, площадей, набережных, мостов), номерные знаки домов, информационные стенды, щиты со схемами адресации застройки кварталов, микрорайонов.

Колористика — правила цветового оформления зданий, строений, сооружений и конструкций.

Морфотип застройки — разновидность пространственно - планировочной организации застройки, которая отражает функциональное наполнение, историко-культурную идентичность застройки, степень ее ценности.

Мурал — вид уличной живописи, обладающей высокой художественной ценностью, который представляет собой масштабное изображение на зданиях, строениях и других архитектурных сооружениях.

Навигация — система элементов городской среды, необходимая для ориентации пешеходов в городской среде, содержит информацию о важных объектах инфраструктуры.

ОКН (объект культурного наследия) — недвижимое имущество (включая объекты археологического наследия) и иные объекты с исторически связанными с ними территориями, произведениями живописи, скульптуры, декоративно-прикладного искусства, объектами науки и техники и иными предметами материальной культуры, представляющие собой ценность и являющиеся свидетельством эпох и цивилизаций, подлинными источниками информации о зарождении и развитии культуры. **

Открытые («баночные») цвета — яркие цвета, не рекомендуются для использования в городской среде.

Подложка — конструкция, часть вывески, представляющая собой жесткую основу, к которой крепятся символы. Подложка не является частью здания или архитектурным элементом. Вывески с подложкой запрещены к размещению, так как нарушают целостность архитектурного облика здания.

Правила благоустройства территории муниципального образования — муниципальный правовой акт, устанавливающий на основе законодательства Российской Федерации и иных нормативных правовых актов Российской Федерации, а также нормативных правовых актов субъектов Российской Федерации требования к благоустройству и элементам благоустройства территории муниципального образования, перечень мероприятий по благоустройству территории муниципального образования, порядок и периодичность их проведения. ***

Реклама — информация, распространенная любым способом, в любой форме и с использованием любых средств, адресованная неопределенному кругу лиц и направленная на привлечение внимания к объекту рекламирования, формирование или поддержание интереса к нему и его продвижение на рынке. ****

Суперграфика — один из вариантов графического решения фасадов здания, строения, сооружения. К суперграфике относятся барельефы, граффити (муралы), световые проекции, инсталляции, мозаичные панно, шрифтовые композиции (в частности, вывески, обладающие художественной ценностью).

Типографика — правила оформления текста.

ТЦ — торговый центр.

Фриз (здесь, в дизайн-коде) — архитектурный элемент в виде горизонтальной полосы на выступающей части фасада здания (стилобата или встроено - пристроенного помещения), располагающийся преимущественно на уровне перекрытия между первым и вторым этажом. Служит местом для размещения вывесок. Также фризом может считаться завершение одноэтажного стилобата, имитирующее скатную кровлю. Фриз должен быть оформлен в едином цветовом и материальном исполнении для всего здания (не путать с подложкой).

RAL — международная универсальная цветовая система, присваивающая цвету цифровой индекс.

** Согласно Федеральному закону от 25.06.2002 № 73-ФЗ «Об объектах культурного наследия (памятниках истории и культуры) народов Российской Федерации».

*** В соответствии с п. 1 ст. 2 Федерального закона от 06.10.2003 № 131-ФЗ «Об общих принципах организации местного самоуправления в Российской Федерации».

**** В соответствии с п. 1 ст. 3 Федерального закона от 13.03.2006 года № 38-ФЗ «О рекламе».

Раздел 1.

АНАЛИЗ



Анализ существующего положения

К числу проблем визуальной среды города относятся не только рекламно-информационные конструкции, но и неупорядоченно размещенные фасадные элементы: кондиционеры, козырьки, пристройки. В совокупности с хаотичной рекламой и информацией это приводит к визуальному загрязнению среды.

Больше всего в Рязани запоминается не ценная архитектура, панорамы и видовые раскрытия, а бросающийся в глаза визуальный шум, перетягивающий на себя внимание жителей и гостей города, вносящий дисгармонию в восприятие городского пространства.

Для того чтобы определить имеющиеся проблемы и впоследствии обозначить строгость регламента, был проведен комплексный анализ городской среды. В первую очередь, рассматривались сложившиеся в городе типы улиц и зданий.

В рамках предварительного исследования были проанализированы улицы в границах исторического поселения и за его пределами, а именно их профили и габариты, точки визуального восприятия архитектуры. Некоторые улицы в городе преимущественно воспринимаются автомобилистами, другие – пешеходами. Также были выделены улицы центральной части города, которые связывают основные городские достопримечательности и формируют туристический каркас города.

На основе этого были определены три типа улиц в городе:



Тип 1 Улицы, формирующие туристический каркас города

(в границах исторического поселения)

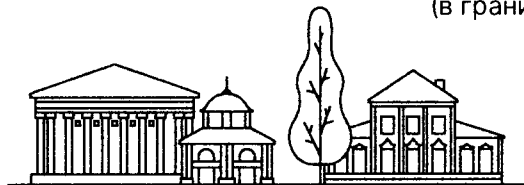

Тип 2 Улицы в границах исторического поселения



Тип 3 Улицы обычной регламентации

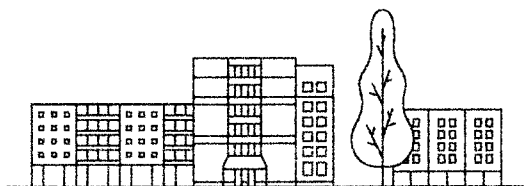

Карта-схема с определенными типами улиц приведена на с. 12.

Введение типологии улиц позволяет определять градацию размеров вывесок: меньшего размера в границах исторического поселения и большего размера за его пределами. Также для типа улиц, формирующих туристический каркас города, в дальнейшем приводятся рекомендации по оформлению единого стиля вывесок (см. с. 66).

Зоны расположения зданий, строений, сооружений в городе

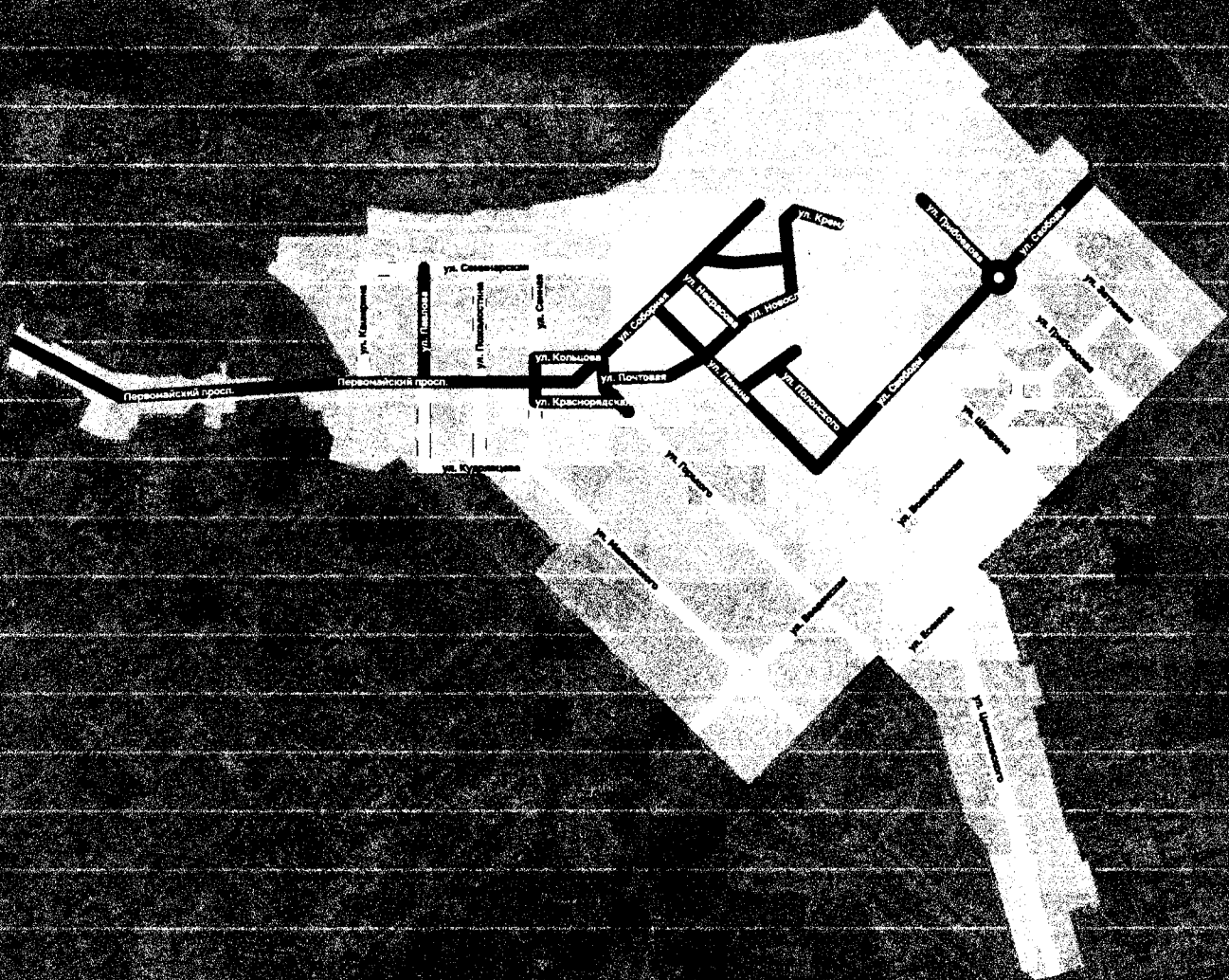

Тип 1. Улицы, формирующие туристический каркас города
(в границах исторического поселения регионального значения)



Тип 2. Зона с улицами в границах исторического поселения регионального значения



Тип 3. Зона с улицами обычной регламентации







Типология улиц также отражает порядок внедрения дизайн-кода в городе. Планируется начать реализацию правил с центральных улиц, формирующих туристический каркас города. В качестве пилотной в городе могут выступить ул. Почтовая, ул. Красноярская, ул. Кольцова.

Морфотипы застройки

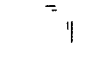

В рамках аналитического блока дизайн-кода были изучены представленные в городе образцы архитектуры. На основе данного анализа регламент выделяет характерные морфотипы городской застройки. Классификация была принята по периоду застройки и по функциональному наполнению зданий.

Выделение подобных морфотипов является условным, выявляет однородные типологические единицы и служит цели установления градации строгости применяемых правил и возможных к использованию типов конструкций, исходя из стилистических характеристик и необходимых функций.

Морфология 1

К О Н С Т Р У К Ц И И		Морфотип застройки (в зависимости от степени ценности и функции здания)	Ключевые параметры, требующие регулирования дизайн-кодом
		Здания со статусом ОКН, исторически ценные градоформирующие объекты *	Возможные комбинации используемых типов вывесок, их соответствие архитектурному облику зданий
		Административные здания и здания социального назначения	Регулирование размещения крышных конструкций на фасадах, оформление входных групп и вывесок на них
		Культурно-зрелищные центры и комплексы	Регулирование порядка размещения и габаритов вывесок, крышных конструкций, афиш
		Торговые, деловые, офисные, спортивные центры и комплексы	Регулирование порядка размещения и габаритов вывесок, крышных конструкций
	Жилые здания (в том числе с размещением коммерческих помещений в первом этаже)	Оформление входных групп, козырьков, фризов с размещением на них вывесок	

Морфология 2

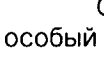
Ф А С А Д Ы		Морфотип застройки (в зависимости от периодизации)	Ключевые параметры, требующие регулирования дизайн-кодом
		Дореволюционные здания (до 1917 г.)	Размещение кондиционеров на фасадах, дизайн козырьков, колористическое решение фасадов, сохранение архитектурных элементов
		Здания советской эпохи (1917–1991)	Дизайн козырьков и оформление входных групп, колористическое решение фасадов, сохранение архитектурных элементов
	Современная застройка (после 1991 г.)	Дизайн козырьков и оформление входных групп, колористическое решение фасадов, отделка первых этажей и балконов	

Следует отметить, что морфология 1 (по функциональному наполнению с выделением в особый тип зданий, имеющих статус ОКН или представляющих историко-культурную ценность) используется для установления требований по размещению возможных типов рекламно-информационных конструкций. В то время как морфология 2 (по периоду застройки) применяется для установления правил для элементов фасадов.

*В соответствии с «Картой зон с особыми требованиями к градостроительной документации исторического поселения регионального значения город Рязань».



Проблемы визуального облика ценной исторической (дореволюционной) застройки



Хаотичное размещение вывесок, оклейка окон и размещение баннера на ограждении входной группы в подвальный этаж создает хаос.



Кричащее цветное решение вывесок и козырьков контрастирует с колористикой здания.



Недопустимое оформление арочного проема баннерами, бегущей строкой, вывесками, перекрывающими архитектурные элементы.

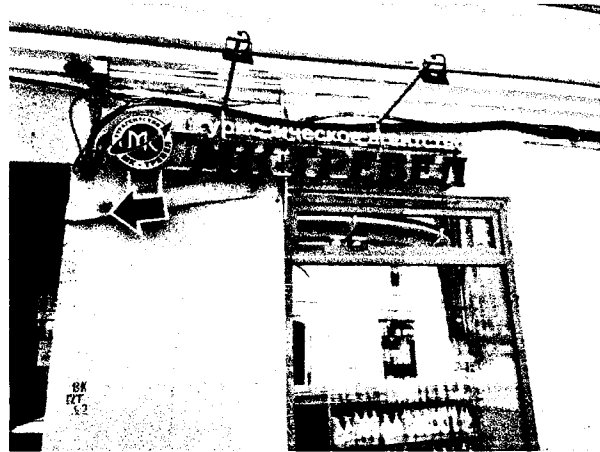

Несмотря на конструкцию направляющих, выполненных в цвет фасада, и отдельные буквы без подложки, вывеска выглядит неряшливо.



Кондиционеры на зданиях, представляющих историческую ценность, создают визуальный шум и перекрывают архитектурные элементы.



Массивные псевдоисторические козырьки с коваными вензелями спорят с архитектурой зданий.

Проблемы визуального облика советской застройки



Рекламно-информационные конструкции активного зеленого цвета, неупорядоченно размещенные кондиционеры портят облик здания.



Использование разных колеров в рамках одного здания и появление самовольно остекленных витрин искажают восприятие первого этажа здания.



Дизайн ограждения, вывески в формате лайтбоксов, а также оформление цоколя в разных цветах создают сильный визуальный шум.



Неприемлемое оформление входной группы в магазин со сплошной оклейкой окон, массивной вывеской на козырьке и вертикальным экраном.



Назойливое оформление входной группы чужеродным архитектуре здания козырьком с фризом, баннером и отдельно стоящими конструкциями. Надутая рекламная фигура добавляет хаоса оформлению.



Дополнительная облицовка входной группы навесными панелями и фризом, не предусмотренными изначально архитектурой здания.



Проблемы визуального облика позднесоветской и современной застройки

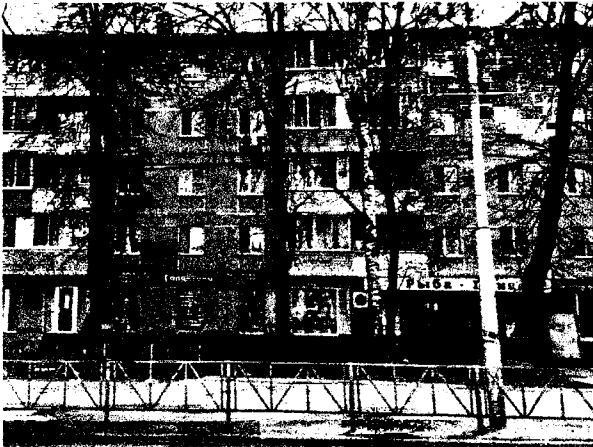

Различные варианты отделки торговых помещений первого этажа, а также оформления фриза делают восприятие уличного фронта дробным.



Наличие подложки у каждой из вывесок имитирует фриз, который не предусмотрен первоначальным архитектурным замыслом.



Хаотичное размещение кондиционеров на фасаде, самовольное окрашивание фрагментов фасада создает впечатление небрежности.



Отсутствие продуманной системы по размещению вывесок, хаотичное расположение баннеров и сплошная оклейка витражей.



Различное по цветам, материалам и конфигурации оформление входных групп первого этажа жилого дома выглядит сумбурно.



Случайные пристройки и входные группы с вывесками избыточного размера выступают на тротуар, создают препятствие пешеходному трафику, а также эффект нагромождения.

Основные проблемы визуального облика разных морфотипов

Характерные для всех типов зданий



разные типы козырьков в рамках одного здания;



вывески с подложками, баннеры, бегущие строки;



оформление входных групп в подвальные и цокольные помещения;



неупорядоченное размещение кондиционеров.

Характерные для конкретных типов зданий



Для дореволюционных зданий



колористика вывесок, контрастирующая с архитектурой;



вывески, перекрывающие архитектурные элементы;



псевдоисторическая стилизация козырьков (с обилием кованных деталей).



Для зданий советской эпохи



появление дополнительных пристроек и витрин;



фризы разного размера и цветов;



фрагментарная отделка фасадов;



разнородная отделка и самовольное остекление балконов.



Для современной застройки



появление дополнительных пристроек и витрин;



фризы разного размера и цветов;



фрагментарная отделка фасадов;



рекламно-информационное оформление торговых и офисных центров.

Алгоритм работы с дизайн-кодом

1

Определить зону расположения здания

Дизайн-кодом предусмотрено разделение города на три зоны: туристический каркас, в границах исторического поселения, обычной регламентации (в соответствии со схемой на с. 12).

Классификация определяет степень строгости правил. Для улиц туристического каркаса города приводятся отдельные рекомендации по оформлению вывесок.



Тип 1



Тип 2



Тип 3

2

Определить тип здания

В документе выделяется четыре функциональных типа зданий (морфология 1 на с. 13), а также три типа зданий в соответствии с периодизацией застройки (в соответствии с морфологией 2 на с. 13).

Первая классификация вводится для определения допустимых типов вывесок и демонстрации зеленых зон под размещение вывесок на фасадах, вторая — для регламентации элементов фасадов.



3

Определить типы используемых рекламно-информационных конструкций

В матрице на с. 24–25 представлены возможные к размещению конструкции, исходя из зоны размещения здания и его типа.

На с. 39 показаны возможные комбинации конструкций.

Вывеска

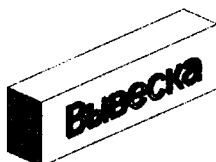

Вывеска



4

Подготовить единое комплексное решение фасада или входной группы

Документ должен быть разработан в соответствии с допустимыми зелеными зонами, разрешенными типами рекламно-информационных конструкций, возможными вариантами оформления элементов фасадов.

Комплексное решение фасада должно включать не только размещение рекламно-информационных конструкций, но и фасадное оформление, в том числе колористику здания, внешний вид входных групп, козырьков, балконов и пр. (подробнее в разделе 3 «Элементы фасадов», с. 74–101).

Для нескольких улиц туристического каркаса подготовлены архитектурно-художественные концепции улиц (АХК), на которых уже определены зеленые зоны для размещения рекламно-информационных конструкций, колористика зданий, оформление элементов фасадов.

5

Согласование

Подготовленный в соответствии с требованиями дизайн-кода документ необходимо согласовать в управлении градостроительства и архитектуры администрации города Рязани.

Если здание относится к категории объектов культурного наследия (ОКН), согласование документа должно проходить в Государственной инспекции по охране объектов культурного наследия.

Раздел 2.

РЕКЛАМНО- ИНФОРМАЦИОННЫЕ КОНСТРУКЦИИ



Типы информационных и рекламных конструкций

Информационные вывески

(далее — вывески)



Настенная вывеска*

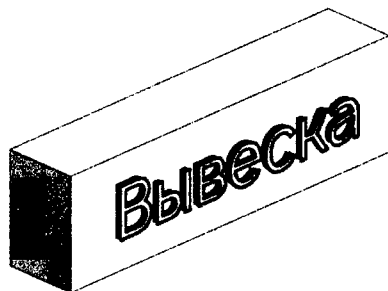

Вывеска на фризе или козырьке*

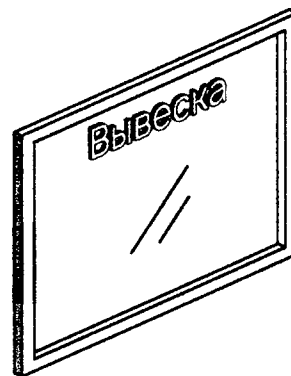

Вывеска в светопрозрачной конструкции*

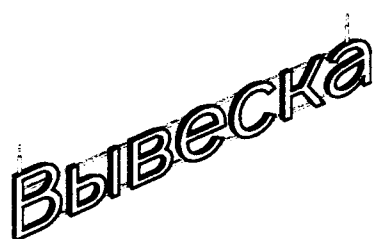

Подвесная вывеска*



Крышная вывеска

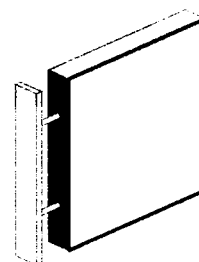

Панель-кронштейн

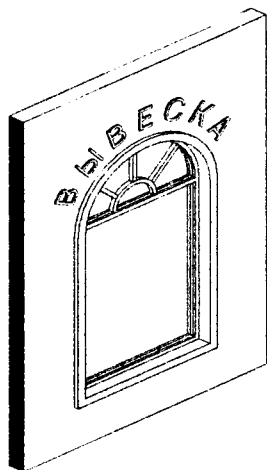

Особый тип вывески

*Вывески основного типа

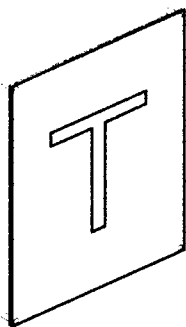

Фасадная табличка**



Афиша

Рекламные конструкции

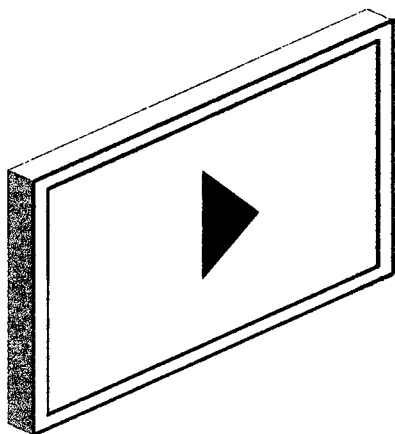

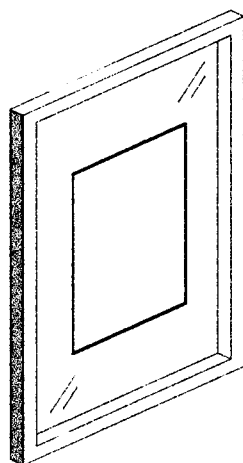

Видеозэкран



Акрилайт
в светопрозрачной конструкции
(оформление витрины)

**К фасадным табличкам относятся «режимники», а также указатели местоположения органов государственной власти и местного самоуправления, государственных и муниципальных предприятий и учреждений.

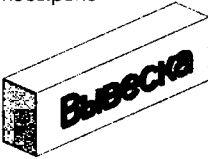
Матрица допустимых типов вывесок и их габаритов

Тип вывески		Вид вывески				Правила размещения				
		Зоны 1-2				Зона 3				
Тип здания		Здания с куполом		Здания с колоннадой		Здания с колоннадой		Здания с колоннадой		
Тип улицы		Улицы с пешеходным переходом		Улицы с пешеходным переходом		Улицы с пешеходным переходом		Улицы с пешеходным переходом		
Настенная	h, мм	≤400	≤700*	≤400	≤400	≤400	≤700*	≤500	≤500	
		✓	✓	✓	✓	✓	✓	✓	✓	
Основного типа	На фризе или козырьке	h, мм	≤400	≤700*	≤400	≤400	≤400	≤700*	≤500	≤500
			✓	✓	✓	✓	✓	✓	✓	✓
	В светопрозрачной конструкции	h, мм	≤400	≤700*	≤400	≤400	≤400	≤700*	≤500	≤500
		✓	✓	✓	✓	✓	✓	✓	✓	
Подвесная вывеска	h, мм		≤700*	≤400		≤400	≤700*	≤400		
		✗	✓	✓	✗	✓	✓	✓	✗	

*В том случае, когда торговый, деловой, офисный центр представляет собой ОКН, высота вывесок не должна превышать 400 мм.

Тип вывески	Вид вывески	Правила размещения							
Тип улицы		Зоны 1-2				Зона 3			
Тип здания									

Крышная вывеска	h, мм	высоту см. на с. 51				высоту см. на с. 51			
		✗	✓**	✗	✗	✗	✓**	✗	✗
Панель-кронштейн	h, мм	≤400	≤400	≤400	≤400	≤400	≤500	≤500	≤500
		✓	✓	✓	✓	✓	✓	✓	✓
Фасадная табличка		габариты см. с. 57				габариты см. с. 57			
		✓	✓	✓	✓	✓	✓	✓	✓

**Для торговых, деловых, офисных, спортивных, а также культурно-зрелищных центров и комплексов в качестве крышной вывески допустимо размещать только их название. Если торговый, деловой, офисный центр представляет собой ОКН, размещение крышной вывески недопустимо (кроме исторически сложившихся крышных вывесок, представляющих художественную ценность).

В случае, если фасады здания, строения, сооружения выходят на улицы разных типов в рамках разных зон, для их рекламно-информационного оформления действуют требования наиболее строгой регламентации среди этих зон.

- ОКН и здания, обладающие особой ценностью (представляющие историко-культурную ценность, а также элементы исторической градостроительной среды)
- Административные здания и здания социального назначения
- Культурно-зрелищные центры и комплексы
- Торговые, деловые, офисные, спортивные центры и комплексы
- Жилые здания (в частности, с торговыми помещениями на первых этажах)

Виды разрешенной к размещению на вывесках информации

Тип вывески	Название организации	Тип услуг или товара / род деятельности	Товарный знак , логотип	Время работы
Пример	РЯЗАНСКИЙ	Магазин Здоровое питание Товары для дома		9.00 — 20.00

Основной тип вывески (настенная , на фризе или козырьке , подвесная , в светопрозрачной конструкции)	✓	✓	✓	✗
Крышная вывеска	✓	✓	✓	✗
Панель -кронштейн	✓	✓	✓	✗
Фасадная табличка	✓	✓	✓	✓
Оформление свето - прозрачной конструкции (окна, витрин ы)	✓ В формате текста на акрилайте	✓ В формате текста на акрилайте	✓ В формате обозначения на акрилайте композиции , знаков из неоновых трубок /светодиодных лент или в виде оклейки пленкой методом трафаретной печати *	✓ В формате текста на акрилайте

*Оформление витрины логотипом в виде оклейки пленкой методом трафаретной печати допустимо только в том случае если логотип представляет собой контур , а не сплошную оклейку .

В соответствии с ч . 1 ст. 9 Закона Российской Федерации от 07.02.1992 № 2300-1 «О защите прав потребителей », изготовитель (исполнитель, продавец) обязан довести до сведения потребителя фирменное наименование (наименование) своей организации, место ее нахождения (адрес) и режим ее работы. Продавец (исполнитель) размещает указанную информацию на вывеске.

Такая информация, позволяющая выделить конкретное лицо или товар среди множества однородных, не направленная на их продвижение на рынке и не формирующая интереса к ним , не является рекламой.

Основной информационной конструкцией, на которой предприниматель размещает наименование своей организации, является вывеска.

Задача рекламной конструкции заключается в другом . Она содержит информацию о конкретном товаре, который можно индивидуализировать внутри группы однородных товаров и сформировать к нему интерес в целях продвижения на рынке .

При оценке информации на предмет ее отнесения к вывеске или рекламе необходимо руководствоваться как содержанием такой информации, так и всеми обстоятельствами ее размещения.

Номер телефона, адрес сайта	Юридические данные	Акции, реклама	Указатель	Фактический адрес
+7 800 555 55 55 www.rznskii.ru	АО «Рязанский» Ул. Красная, 5	Распродажа -30%		<div style="border: 1px solid black; padding: 2px; display: inline-block;">Ул. Ленина 10</div>

×

×

×

×

×

×

×

×

×

×

×

×

×

×

×

×

✓

×

×

✓

✓

✓

✓

×

✓

В формате текста
на акрилайте

В формате текста
на акрилайте

В формате текста
на акрилайте

В формате текста
на акрилайте

Размещение информации на вывеске

При размещении вывесок на зданиях, строениях, сооружениях, а также знаков в рамках вывески следует соблюдать следующие композиционные принципы:

по горизонтали

единая горизонтальная ось

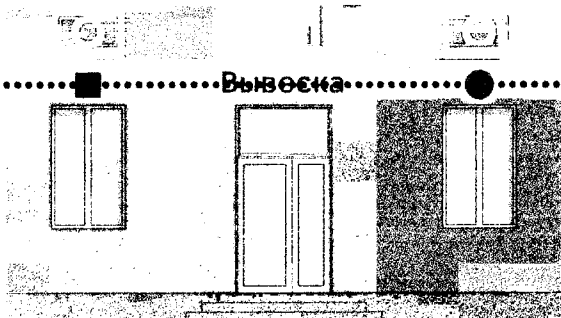

Вывески в рамках здания должны размещаться на единой горизонтальной оси, в качестве которой выступает условная линия ниже отметки между 1-м и 2-м этажом. На эту линию как бы «нанизываются» буквы (строчные, заглавные), знаки, логотипы и т. д.

по вертикали

симметрия

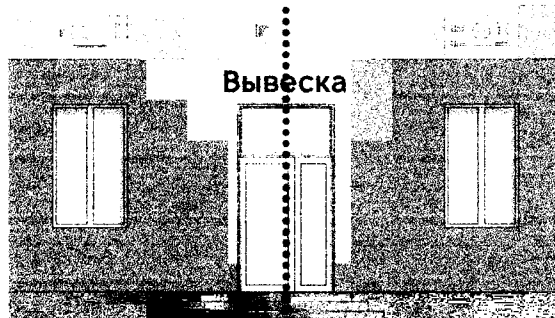

Вывеска, а также знаки на ней должны размещаться симметрично относительно вертикальной оси, в качестве которой выступает центральная ось проема (оси, окна, витрины) или простенка. Информация на вывеске может размещаться не более чем в 2 строки.*



Если текст вывески написан в 2 строки, максимальная высота вывески по-прежнему не должна превышать максимально допустимых значений h , указанных в матрице. Допускается выходить за пределы величины h заглавными буквами, выносными элементами строчных букв, а также для логотипов не более чем на 20 % вверх и вниз. При этом должны быть соблюдены следующие условия:



Зоны 1-2 Зона 3

Подробнее высоту вывесок в соответствии с типом здания и типом улицы см. на с. 24

h	≤ 400 мм	≤ 400 (500) мм
$1,4 h$	560 мм	560 (700) мм

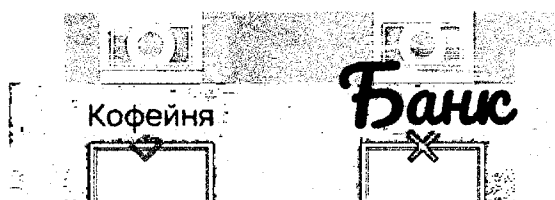

1 высота основного текста h не превышает максимально допустимой высоты;

2 буквы не перекрывают архитектурные элементы;

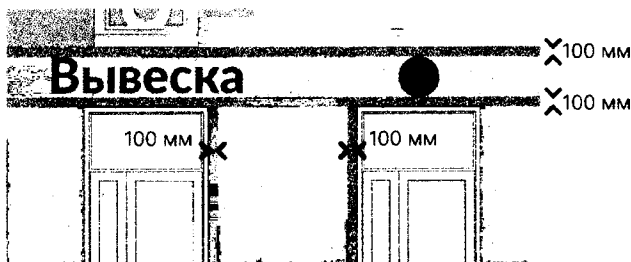

3 соблюдены охранные поля;



4 в случае размещения на фризе или козырьке высота вывески с учетом выносных элементов не превышает 70 % высоты фриза.

* Размещение информации более чем в 2 строки допустимо только в случае зарегистрированного товарного знака.

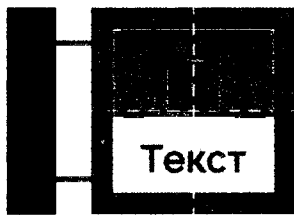

Информация на панели-кронштейне должна быть размещена в 1–2 ряда. Рекомендуется ее выравнивание по центральным осям конструкции.

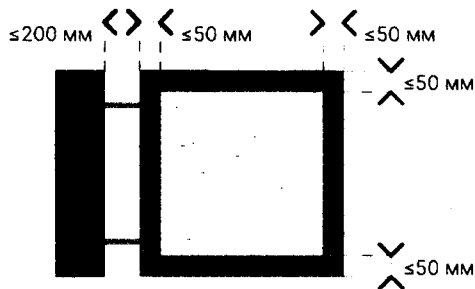

Информация на панели-кронштейне не должна заходить за границы охранного поля по контуру, глубина которого составляет 50 мм.

Максимально допустимая глубина панели-кронштейна соответствует максимально допустимой высоте, они определены в матрице на с. 25, в соответствии с типом улицы и типом здания, на которых размещается информационная конструкция.

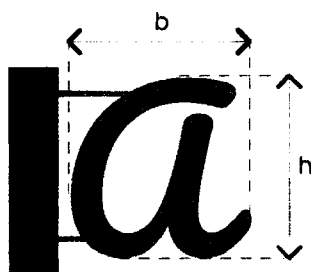

Подробнее высоту панелей-кронштейнов в соответствии с типом здания и типом улицы см. на с. 24

Панель-кронштейн сложной формы по размерам должна соответствовать максимально допустимым габаритам конструкции.

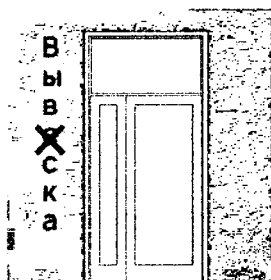
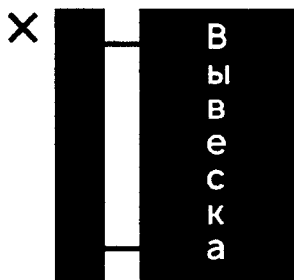

Запрещается вертикальное размещение информации на вывесках.

Вывески на ОКН и зданиях, обладающих особой ценностью

Разрешенные

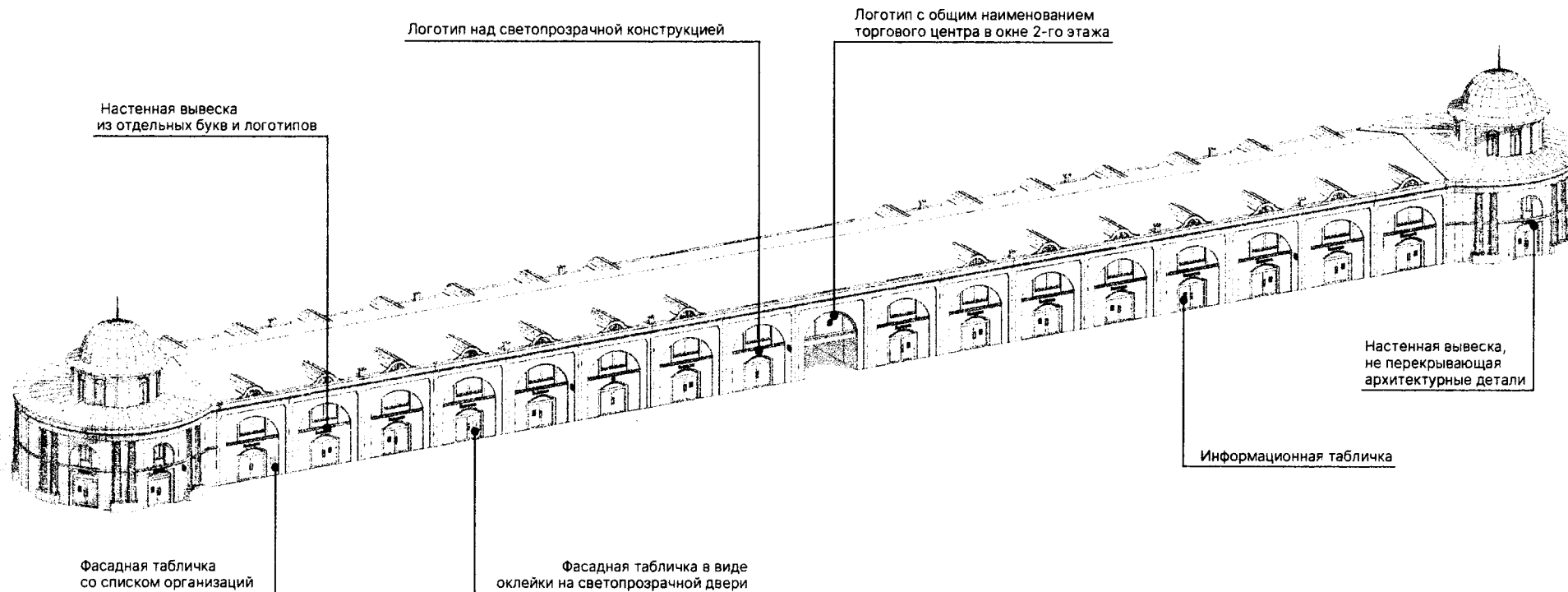

В том случае, когда торговый, деловой, офисный центр представляет собой ОКН, размещение вывесок выше уровня перекрытия между 1-м и 2-м этажом допустимо, но должно определяться архитектурой здания. При этом высота вывесок не должна превышать 400 мм.

Запрещенные

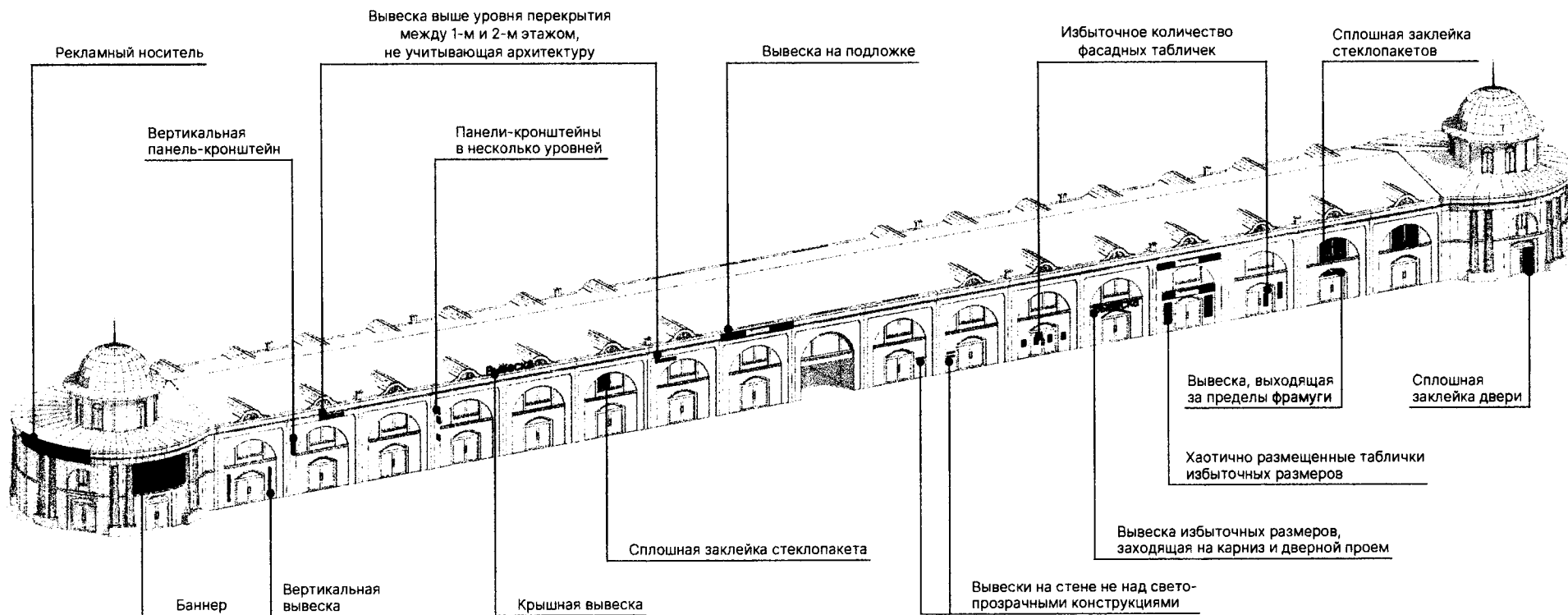

 **Вывески на административных зданиях и зданиях социального назначения**

Разрешенные

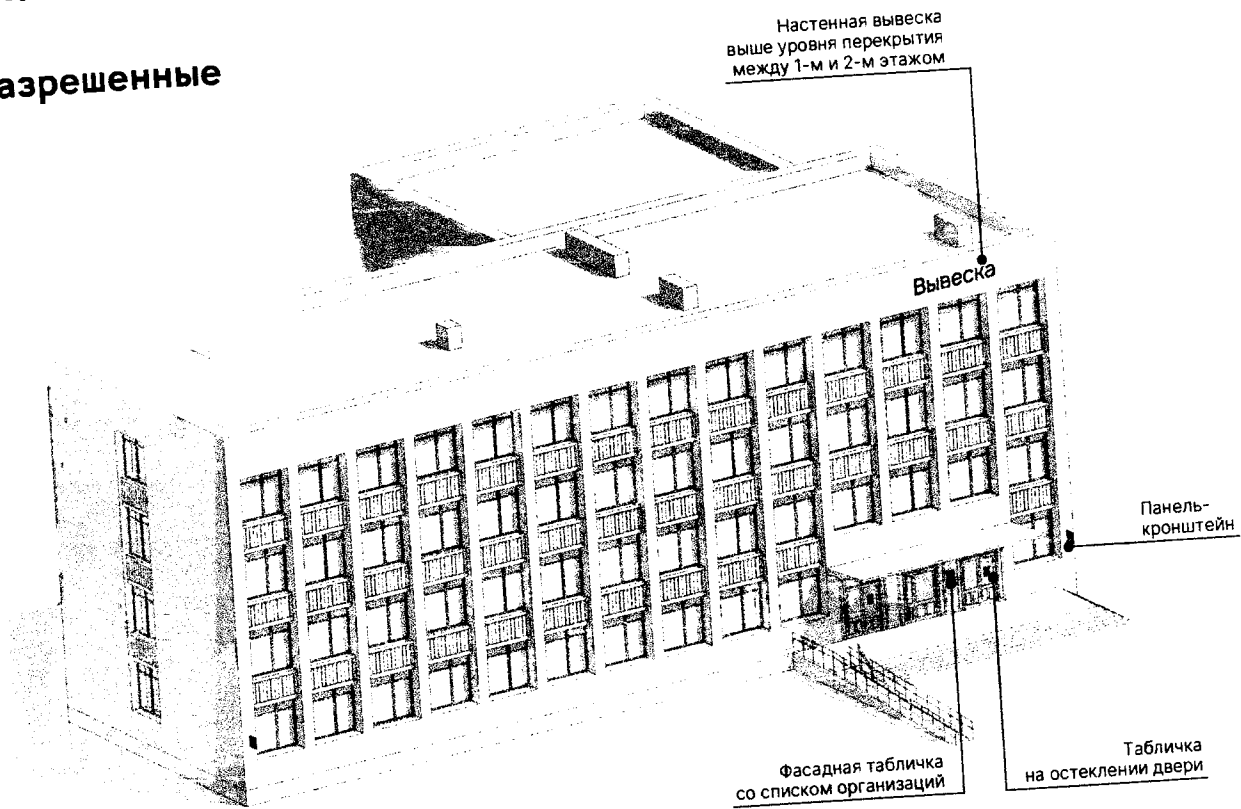

Запрещенные

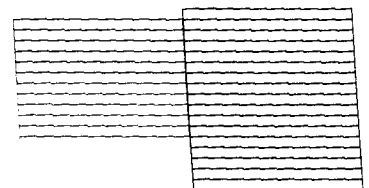
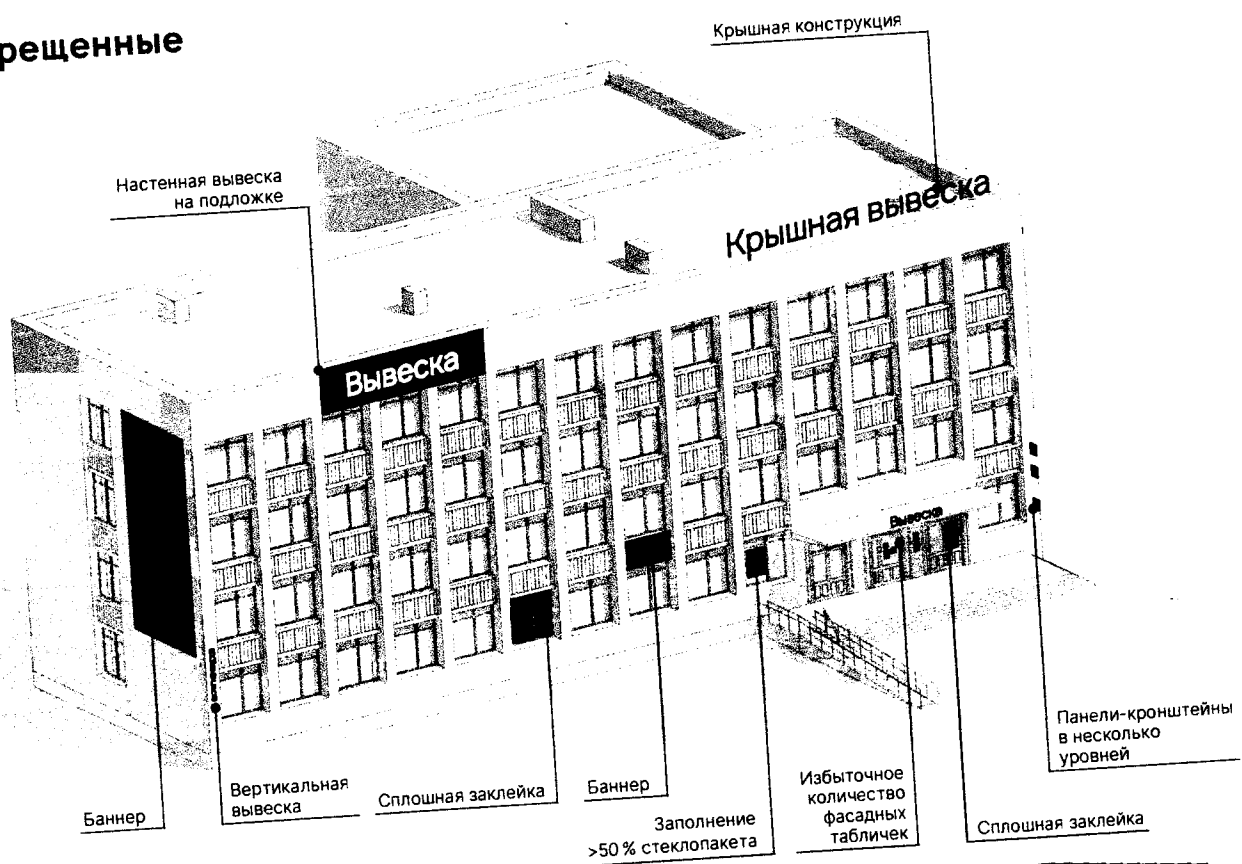

Вывески на культурно-зрелищных, торговых, офисных и спортивных центрах



Разрешенные

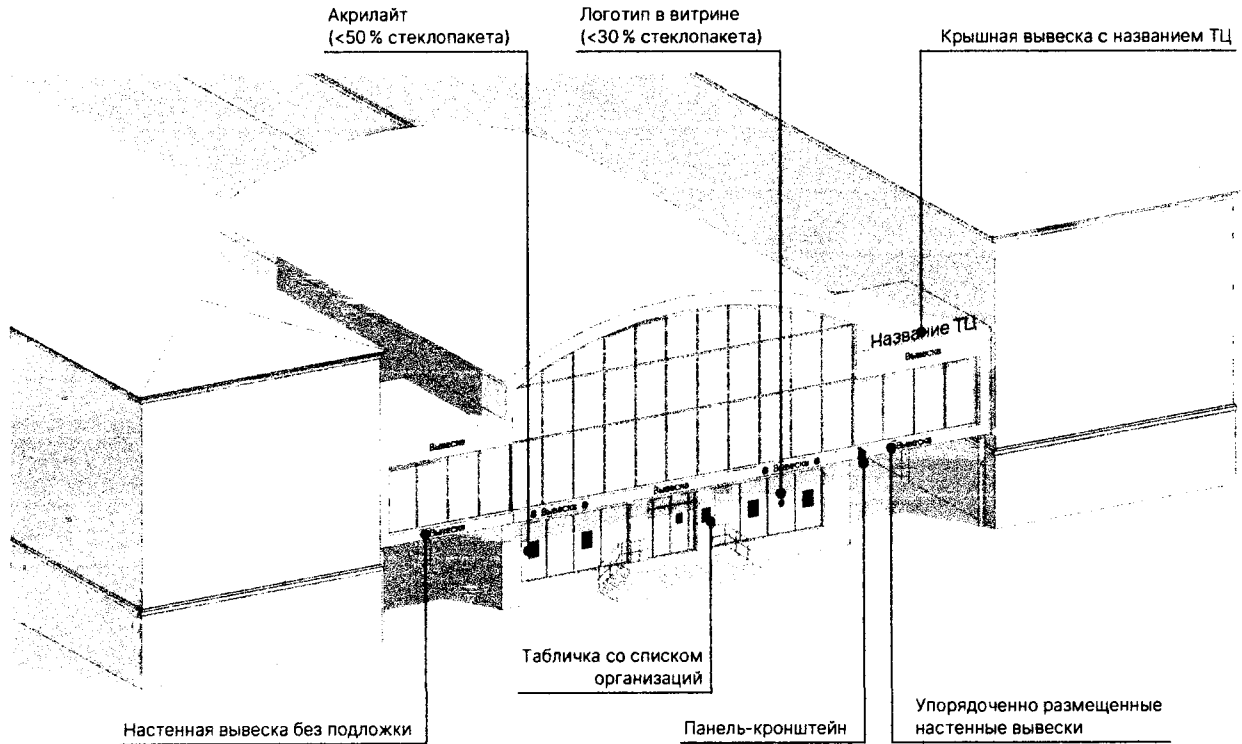

Запрещенные

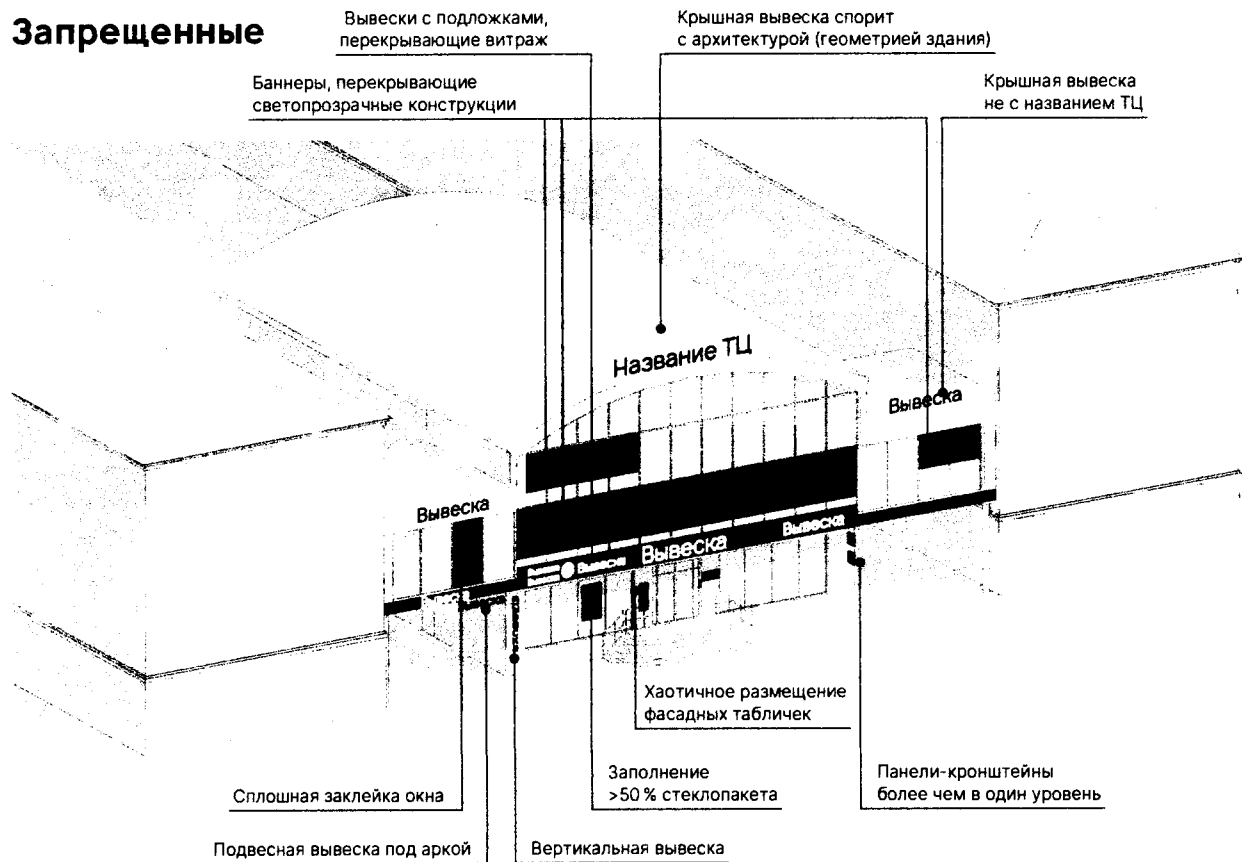



Вывески на зданиях ТЦ, представляющих особую ценность

Разрешенные

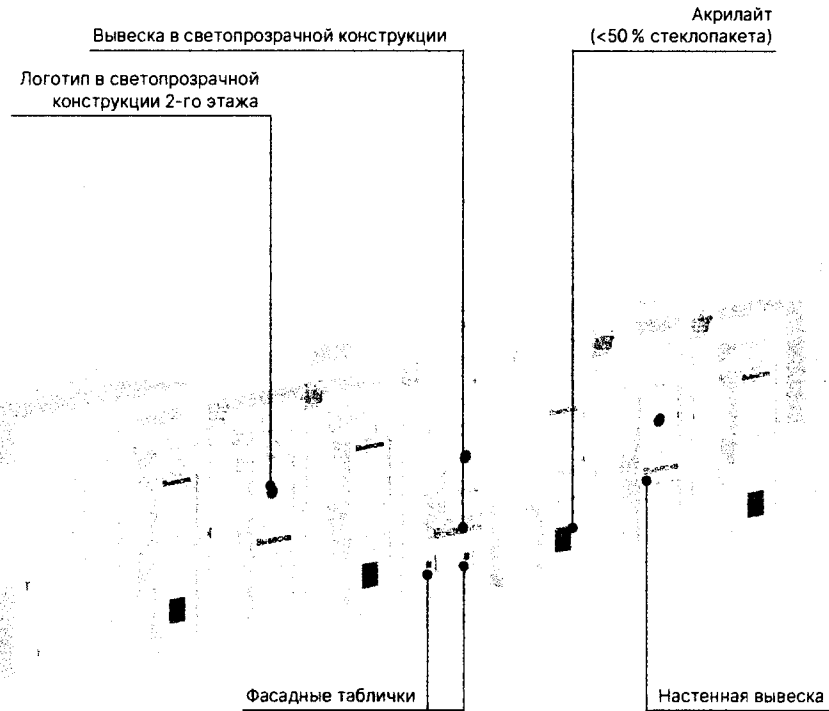

Запрещенные

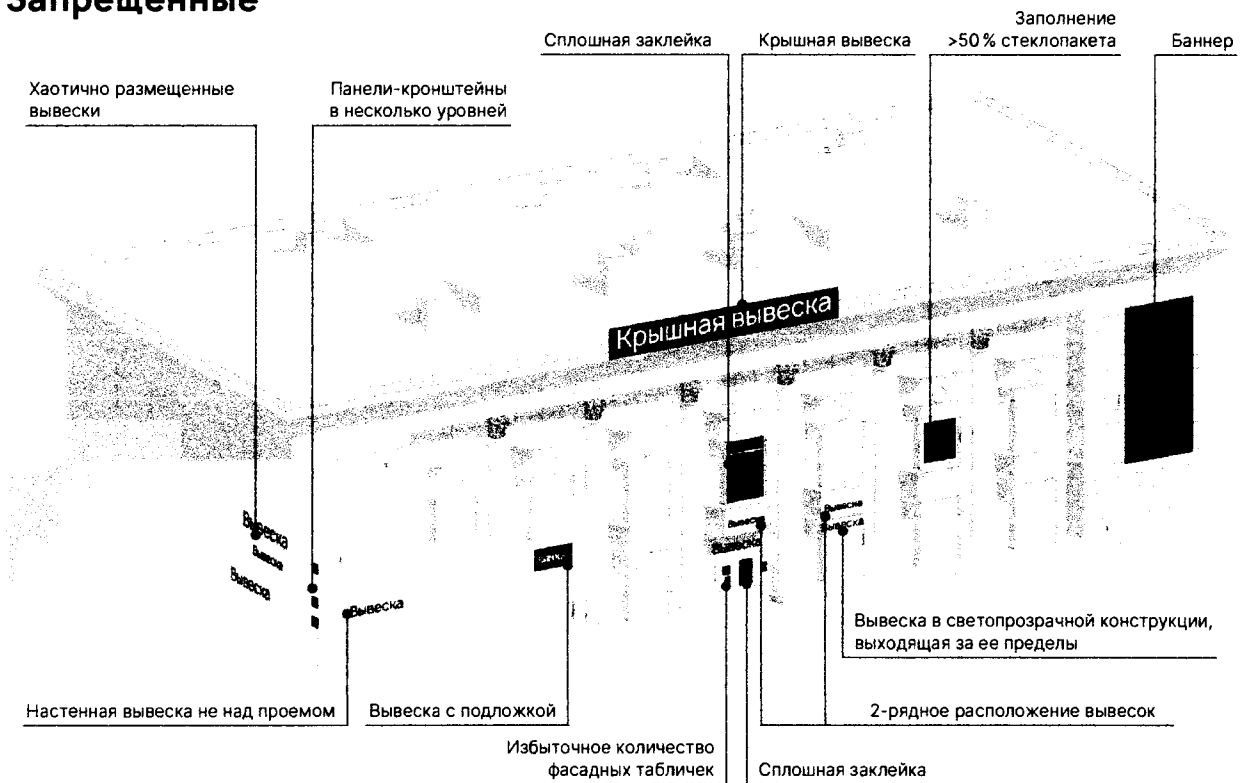

В том случае, когда торговый, деловой, офисный центр представляет собой ОКН, размещение вывесок выше уровня перекрытия между 1-м и 2-м этажом допустимо, но должно определяться архитектурой здания. При этом высота вывесок не должна превышать 400 мм.

Вывески на жилых зданиях

Разрешенные

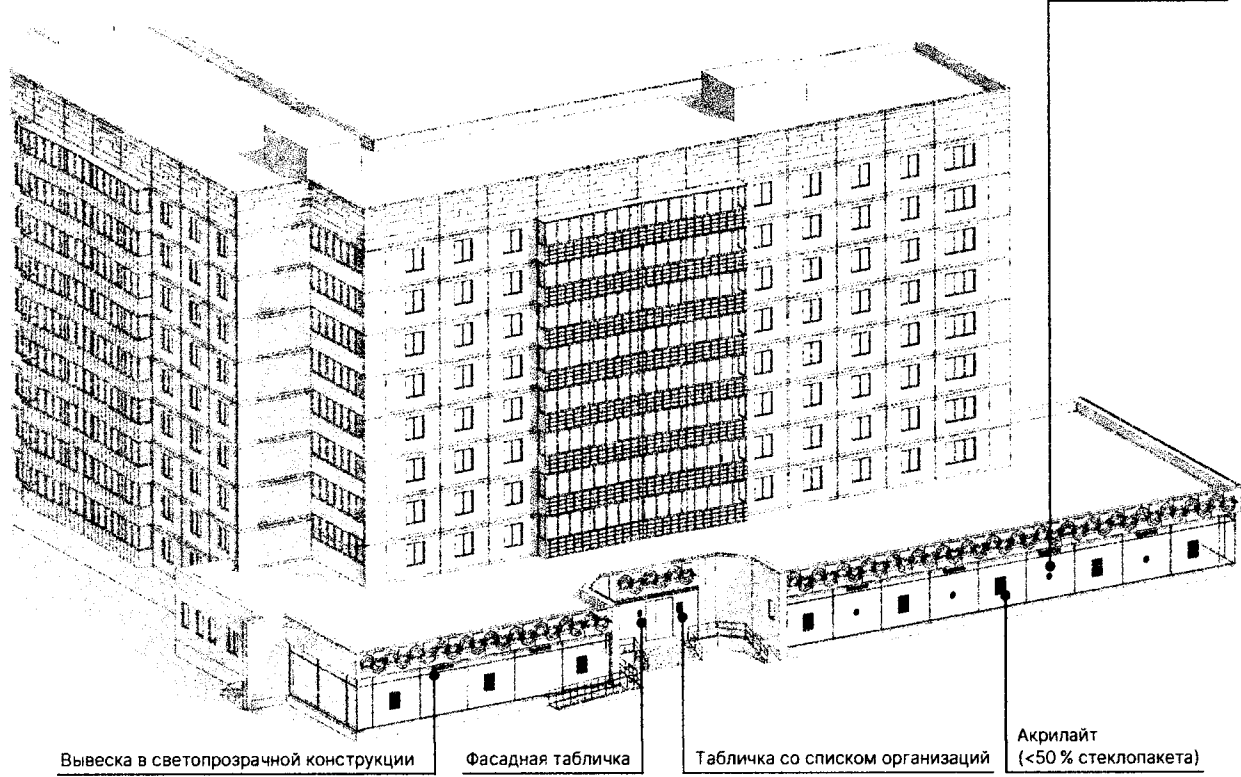

Запрещенные

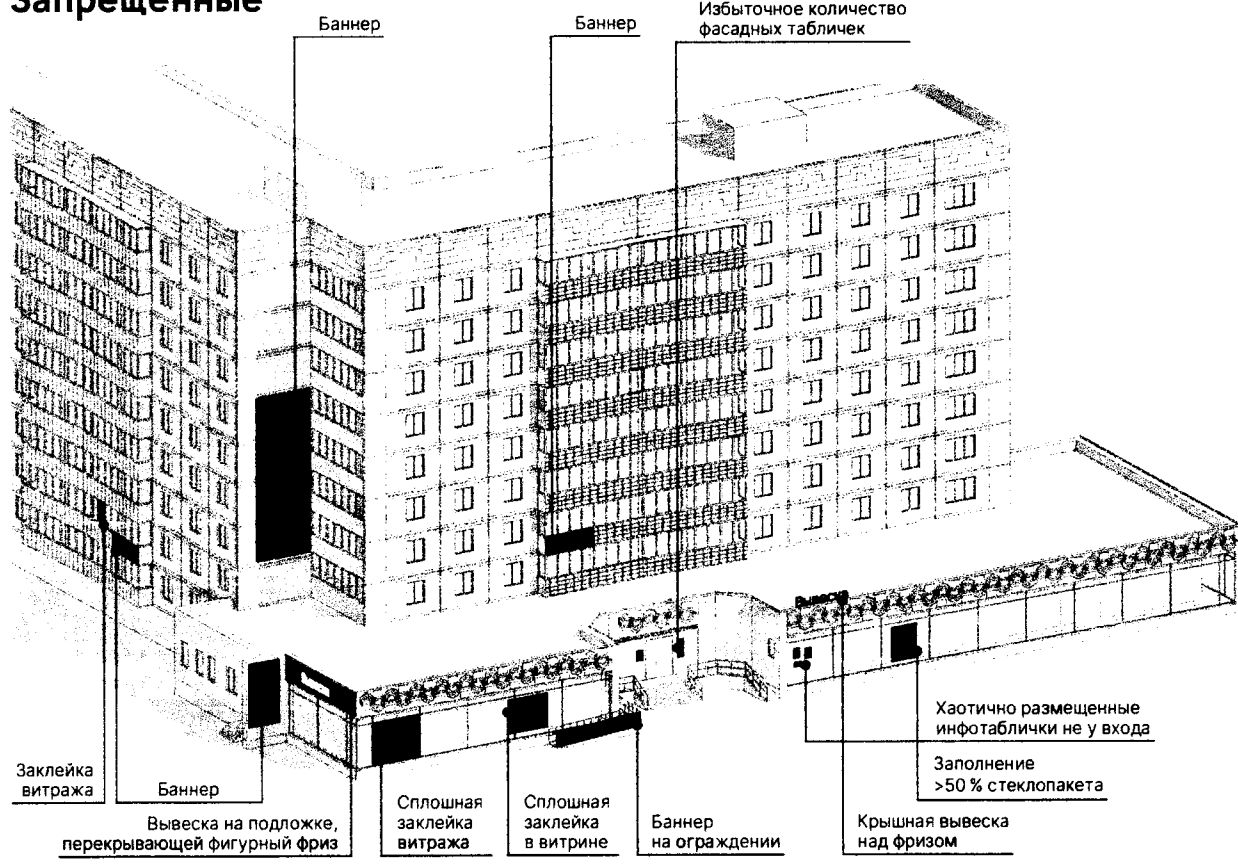

Вывески на жилых зданиях

Разрешенные

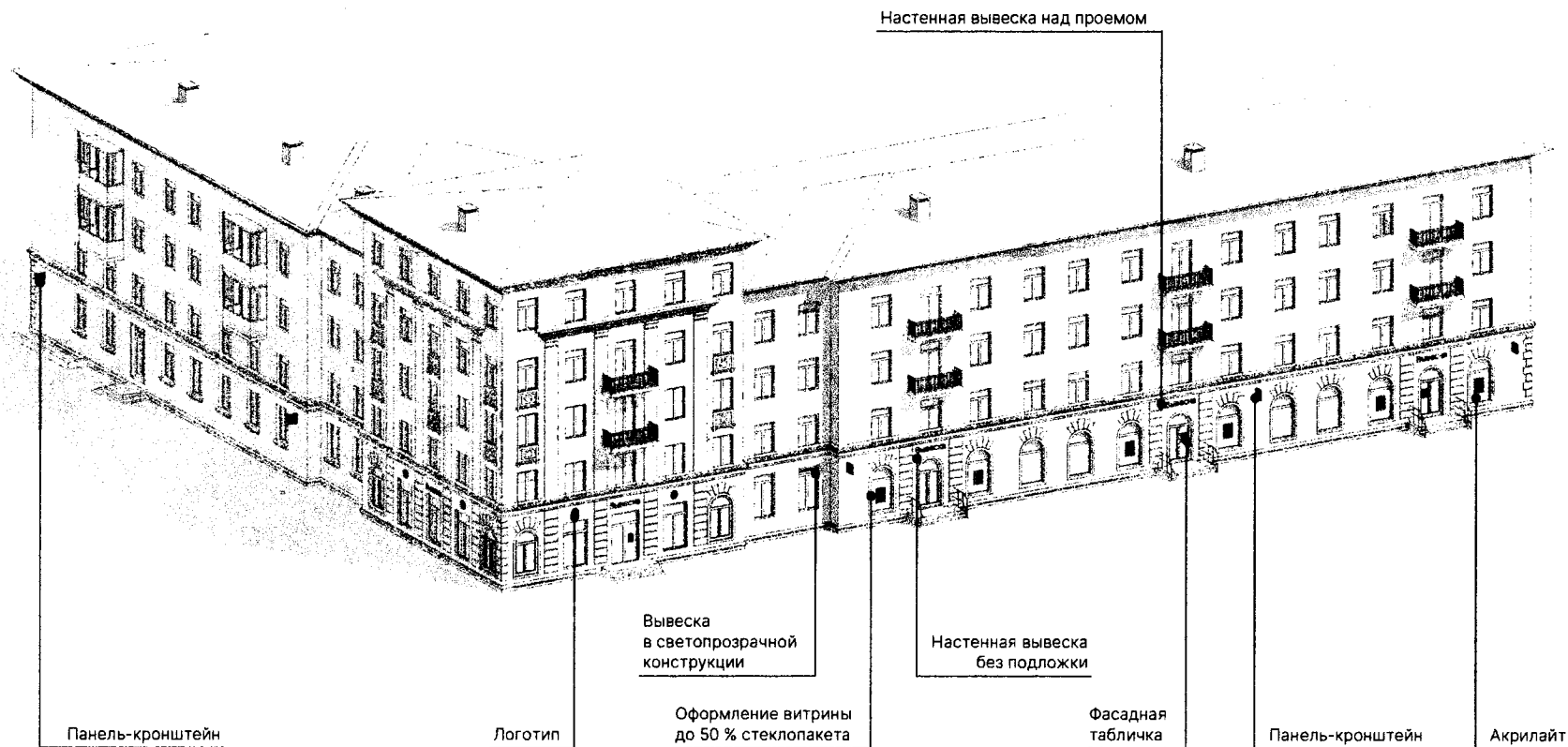

Запрещенные

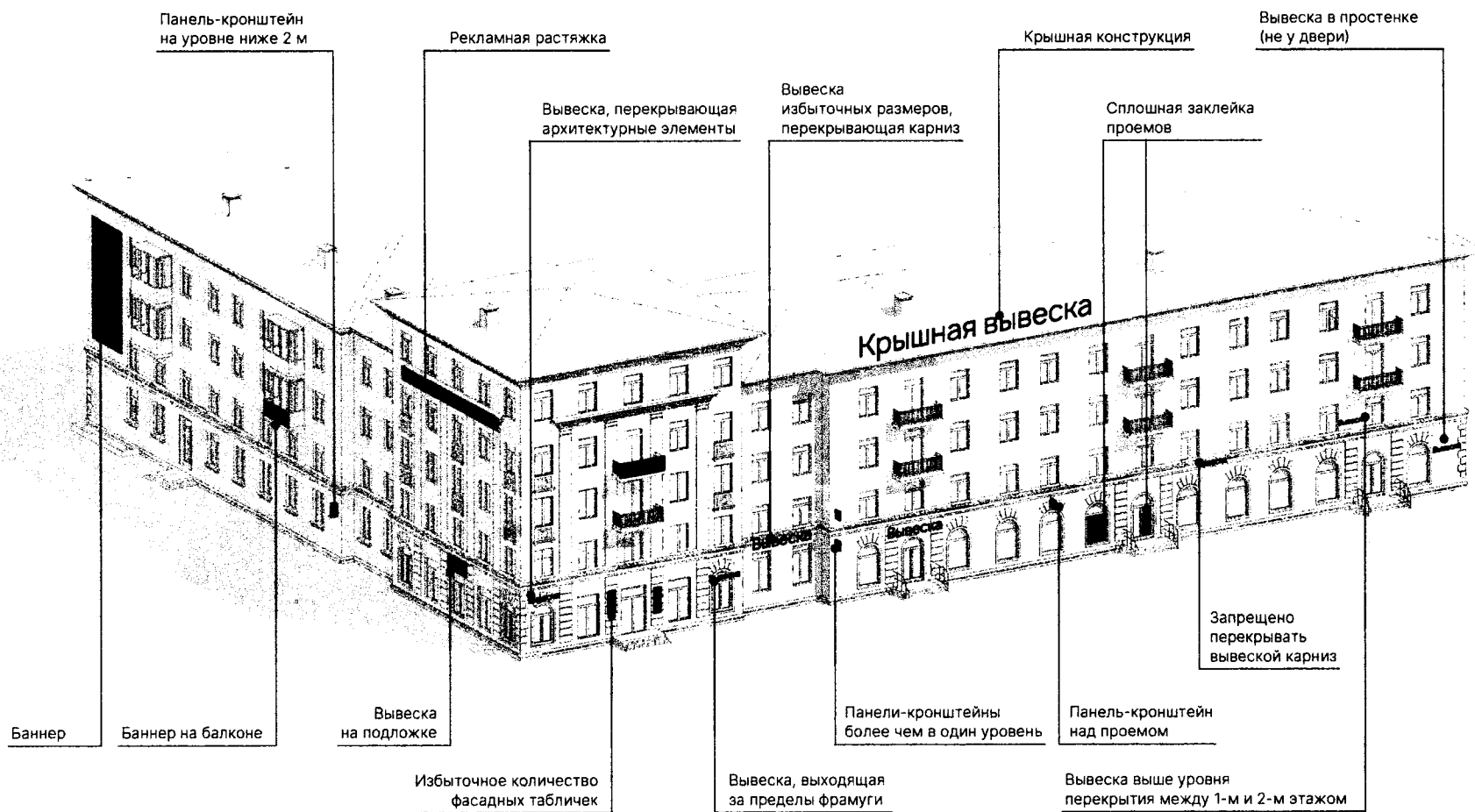

Возможные комбинации типов вывесок

Каждая организация может разместить

одну основную вывеску

настенную

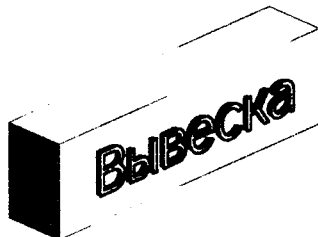

на фризе или козырьке

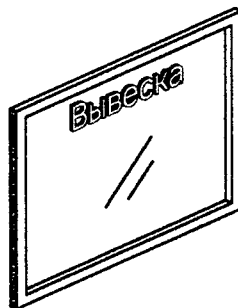

в светопрозрачной
конструкции*

подвесную вывеску

+ одну панель-
кронштейн

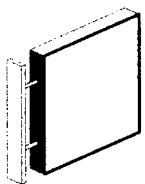

+ одну
фасадную
табличку**

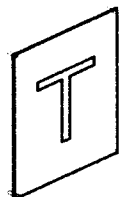

+ оформление в окне
или витрине
(в т. ч. логотип)

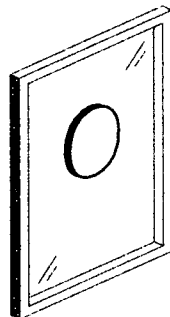
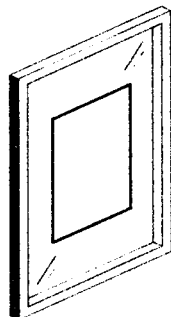

Если здание является ОКН, то допускается одна из двух следующих комбинаций:

одна основная вывеска

или

одна панель-кронштейн

+ одна
фасадная
табличка**

+ одна
фасадная
табличка**

*При невозможности размещения на стене, фризе, козырьке. В таком случае одна организация вправе установить несколько вывесок в светопрозрачных конструкциях (окнах, витринах, дверях), по одной в каждой, в пределах занимаемой площади, при условии, что информация на них не дублируется.

** Там, где допустимо, см. с. 57–58.

Возможные сочетания типов рекламно-информационных конструкций

Минимальный

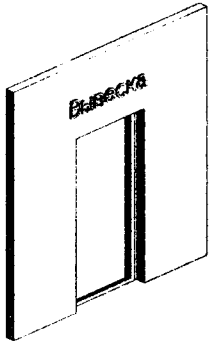

Основная вывеска

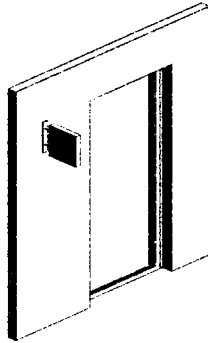

Панель-кронштейн

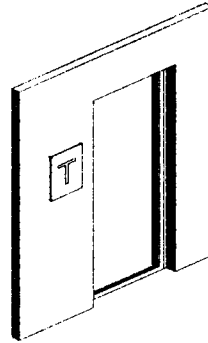

Фасадная табличка

Стандартный

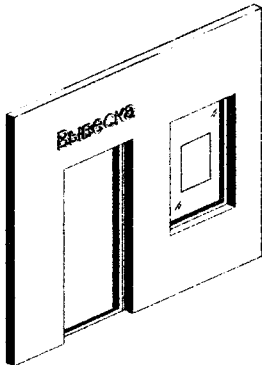

Основная вывеска
+
Оформление
светопрозрачной
конструкции (витрины)

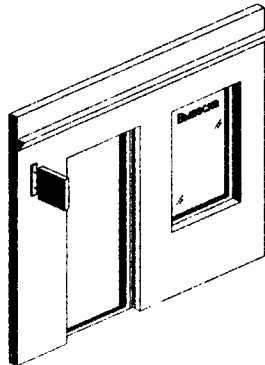

Основная вывеска
(название организации)
+
Панель-кронштейн
(логотип организации)

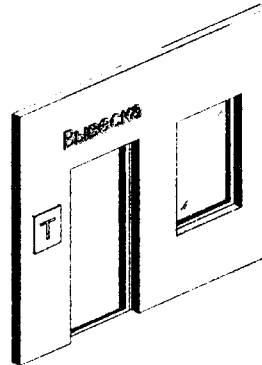

Основная вывеска
+
Фасадная табличка

Максимальный

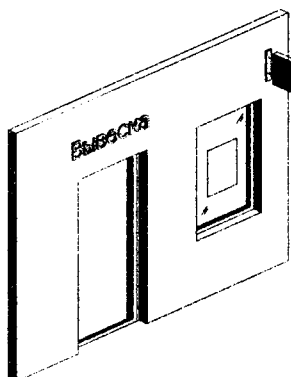

Основная вывеска
(название организации)
+
Панель-кронштейн
(логотип организации)
+
Оформление
светопрозрачной
конструкции

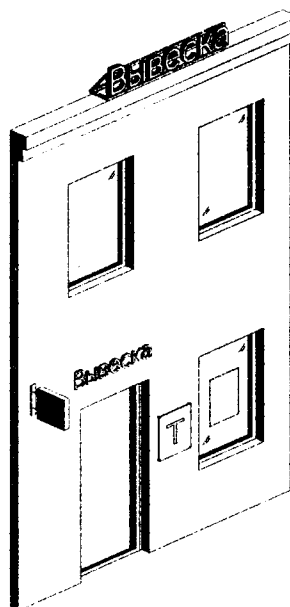

Основная вывеска
(название организации)
+
Панель-кронштейн
(логотип организации)
+
Оформление
окна (акрилайт)
+
Крышная вывеска
(название ТЦ)
+
Фасадная табличка

При этом на вывесках недопустимо дублирование информации.

Общие правила для вывесок

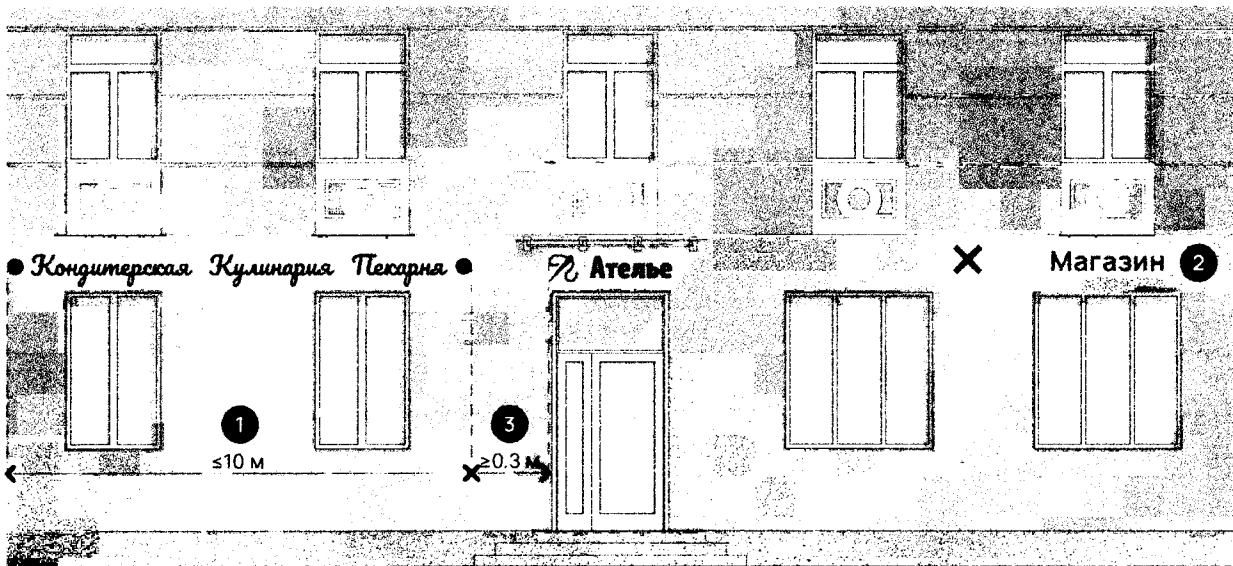

1
 Длина вывески должна составлять не более 10 м. Для зданий типа 2 и 3 (в соответствии с морфологией 1) длина вывески может быть увеличена до 15 м. Высота вывесок определяется согласно матрице на с. 24–25.

2
 Вывеска должна представлять собой конструкцию без подложки, также запрещены вывески в формате лайтбоксов.

3
 Расстояние между соседними вывесками должно быть не менее 0.3 м.

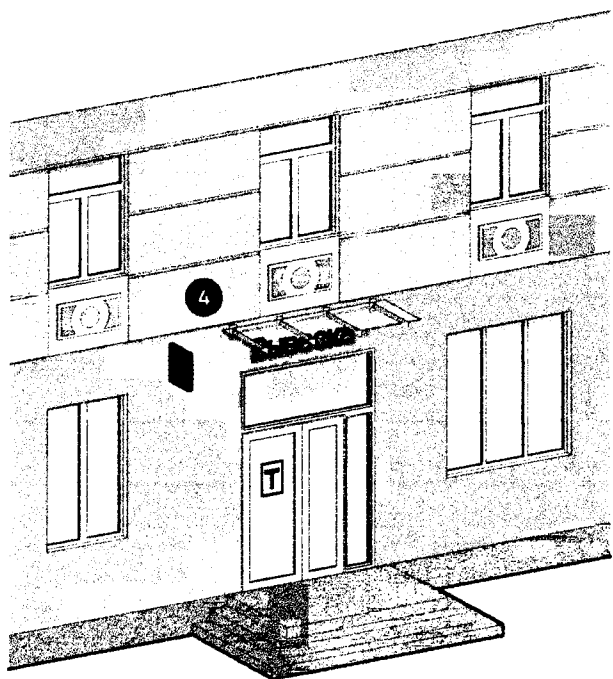

4
 Каждая организация может установить основную вывеску: настенную, на фризе или козырьке, в светопрозрачной конструкции (в окне, витрине, двери – допустимо несколько), а также панель-кронштейн, фасадную табличку, крышную вывеску в тех случаях, когда их размещение допускается типом улицы и здания.

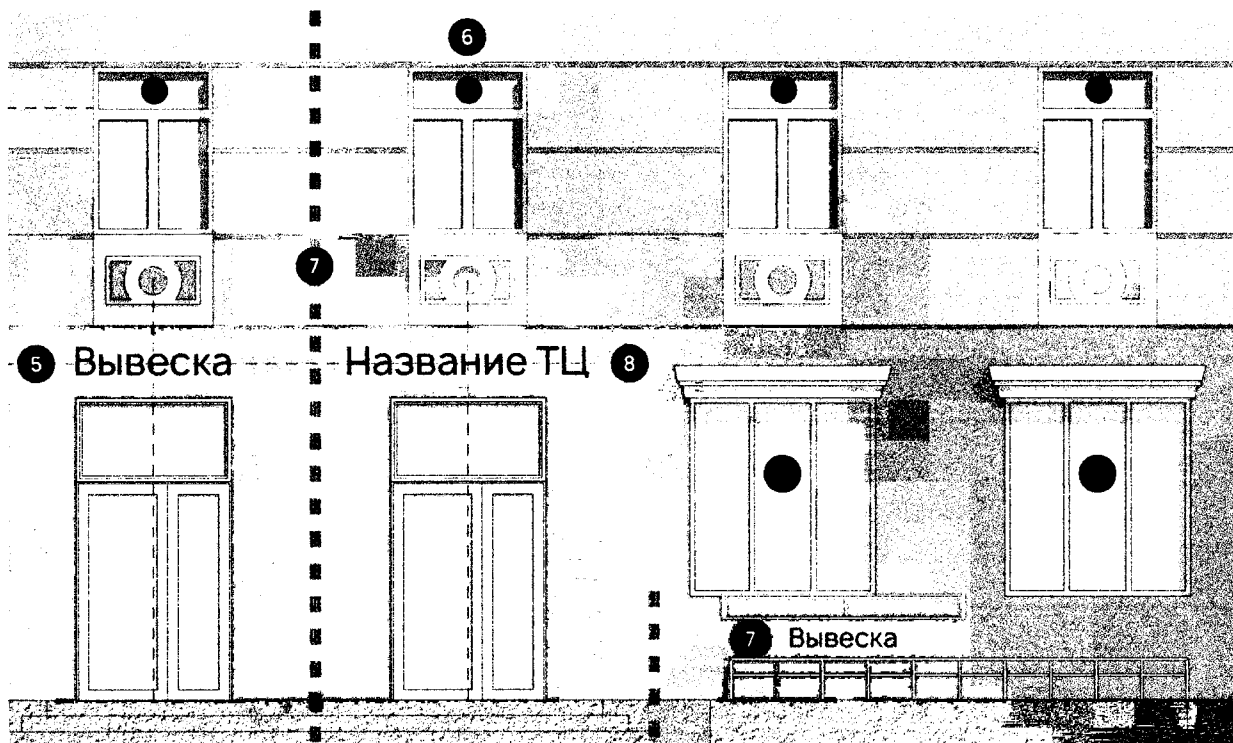

5

Вывески должны располагаться на одной оси в рамках одного здания, симметрично относительно архитектурных элементов или светопрозрачных проемов (дверей, окон).

6

При размещении организации на 2-м этаже допускается размещать логотипы в окнах 2-го этажа, в пределах занимаемой площади.

7

Вывески должны размещаться в границах занимаемой площади (кроме случаев ТЦ и вывесок в оформлении арок) на уровне не выше перекрытия между 1-м и 2-м этажом. Исключение составляют:

- вывески для помещений в подвальных и цокольных этажах;
- здания типов 2 и 3 в соответствии с морфологией 1: торговые центры, культурно-зрелищные, административные;
- здания типа 1 морфологии 1 (со статусом ОКН и исторически ценные градформирующие объекты) в случаях, когда вывески допустимо размещать на архитектурных фризах — горизонтальных полосах (см. пример на с. 119).

8

В случае, если в одном помещении располагается более 3 организаций, его фактически можно расценивать как торговый центр, и в таком случае над входом в это помещение допустимо устанавливать основную вывеску с единым названием торгового центра, а также табличку со списком организаций (вместо отдельной вывески для каждой такой организации).

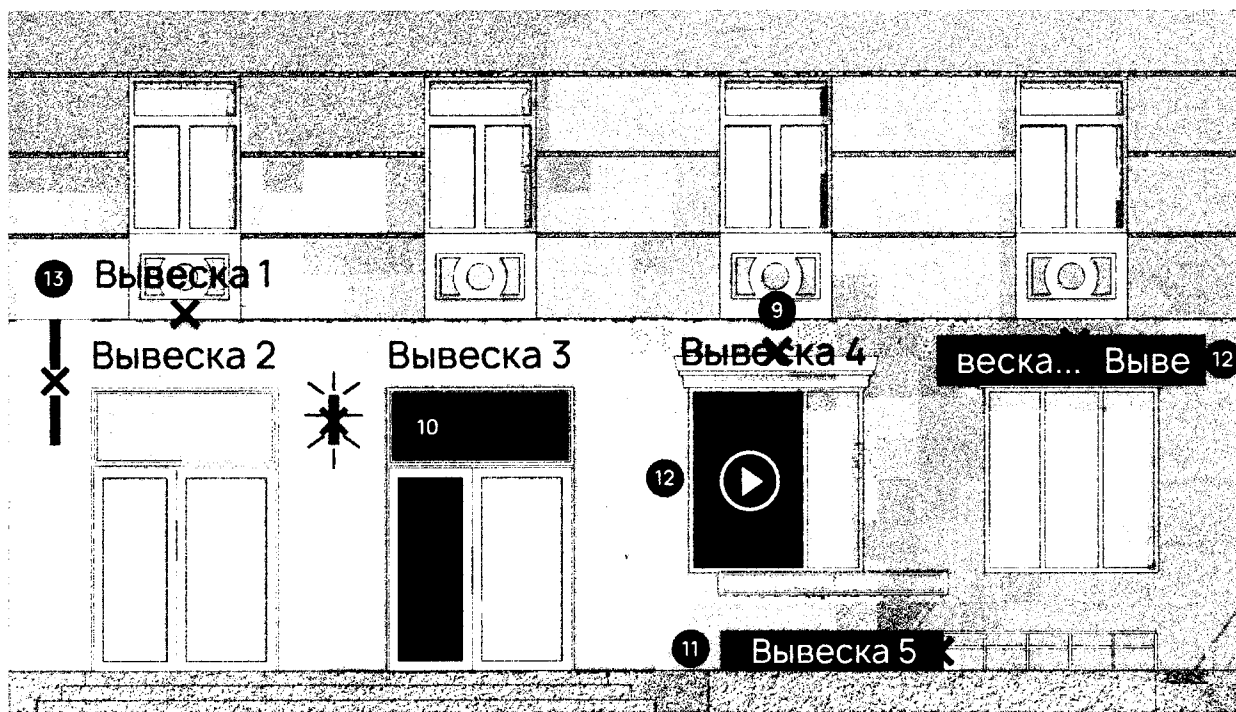

9
 Вывеска не должна перекрывать архитектурные элементы. Исключение составляет размещение вывесок на карнизе для зданий типа 1 морфологии 1 (здания со статусом ОКН и исторически ценные градостроительные объекты), когда нет возможности разместить вывески на стене и в светопрозрачных конструкциях (см. пример на с. 107). В таких случаях должно быть разработано единое комплексное решение фасада и утверждено уполномоченным органом в сфере архитектуры и градостроительства).

12
 Запрещено размещение электронных табло и бегущих строк, динамических вывесок и панелей-кронштейнов (в формате видеоскренов, мигающих аптечных крестов). Запрещены видеоскрены в светопрозрачных конструкциях (окнах, витринах, дверях), в том числе в статичном режиме воспроизведения).

10
 Запрещается сплошная оклейка рекламой светопрозрачных конструкций (окон, витрин, дверей).

11
 Запрещено размещение баннеров в качестве вывесок и рекламы при оформлении входных групп, на балконах и ограждениях.

13
 Запрещается размещение панелей-кронштейнов и вывесок в два уровня (за исключением случая 2-рядного размещения вывесок, описанного на с. 43, при большом количестве арендаторов на один вход).

Настенная вывеска

Высота	До 400 или 500 мм (до 700 мм для культурно-зрелищных, торговых, офисных и спортивных центров) – см. матрицу на с. 24
Длина	Не более 10 м (15 м для административных зданий, зданий социального назначения, культурно-зрелищных, торговых, офисных и спортивных центров)
Толщина	До 100 мм
Тип	Отдельные знаки без подложки

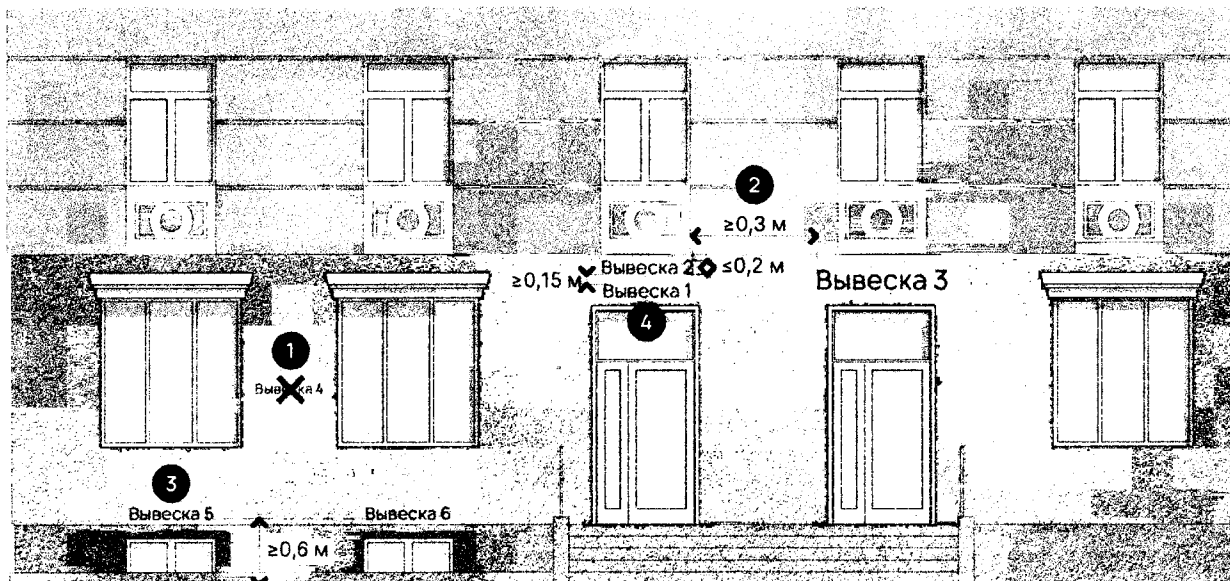

1

Не допускается размещение вывесок в про-стенках.

3

Вывески организаций, расположенных в цо-кольном или подвальном этаже, могут размещаться над окнами не ниже 0,6 м от земли до нижнего края вывески, при этом она должна выступать не более чем на 0,1 м от плоскости фасада.

2

Расстояние между вывесками соседних ор-ганизаций должно составлять не менее 300 мм.

4

Для многоквартирных жилых домов, в случае большого количества арендаторов (собствен-ников) на один вход, допускается размеще-ние вывесок над светопрозрачными кон-струкциями (окнами, витринами, дверьми) в два уровня. При этом высота каждой из вывесок должна составлять не более 200 мм, а расстояния между вывесками – не менее 150 мм, с соблюдением охранных полей от архитектурных элементов.

Примеры настенных вывесок

Рязань



Вывеска активного цвета и избыточного размера крепится с большим отступом от фасада.



Лаконичный пример вывески качественного дизайна без подложки, не спорящий с архитектурой здания.

Аналоги



Вывеска на фризе или козырьке

Высота	До 400 или 500 мм (до 700 мм для культурно-зрелищных, торговых, офисных и спортивных центров) и не более 70 % высоты фриза или козырька – см. матрицу на с. 24
Длина	Не более 10 м (15 м для административных зданий, зданий социального назначения, культурно-зрелищных, торговых, офисных и спортивных центров) и не более 70 % длины фриза или козырька
Толщина	До 100 мм
Тип	Отдельные знаки без подложки



1

Запрещено размещать вывески над фризом (крышные конструкции на фризе).

2

Вывеска должна составлять не более 70 % высоты фриза и не выходить за пределы горизонтальной проекции фриза.

3

Материал и цвет фриза должны быть едиными для всего здания (если иное не было заложено изначальным архитектурным замыслом).

4

Несколько вывесок в рамках единого фриза (в т. ч. фриза козырька) должны быть выровнены по единой горизонтальной центральной оси фриза.

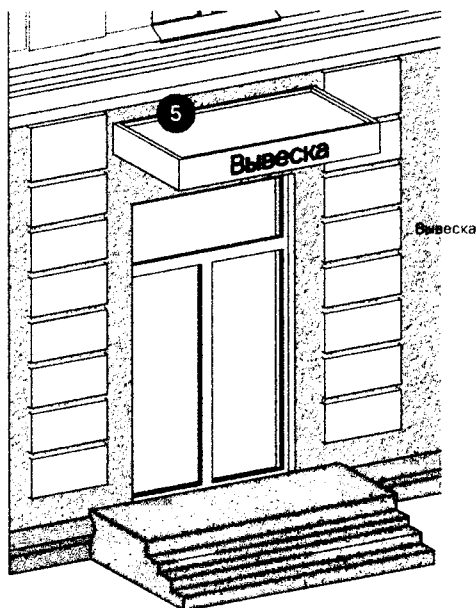

5

Вывеска может размещаться только на лицевой части фриза навес, на боковом торце ее размещение недопустимо.

6

Если на фасаде недостаточно места, допускается монтаж фриза к перекрытию балкона, на котором размещается вывеска, но при условии согласия собственников.

Примеры вывесок на фризе и козырьке

Рязань



Вывеска на передней плоскости козырька представляет собой яркую цветную подложку с наклеенными на нее буквами.



Удачный пример размещения вывески без подложки на передней плоскости кованого козырька.

Аналоги



Вывеска в светопрозрачной конструкции

Высота	До 400 или 500 мм (до 700 мм для культурно-зрелищных, торговых, офисных и спортивных центров) – см. матрицу на с. 24
Длина	Не более 10 м (15 м для административных зданий, зданий социального назначения, культурно-зрелищных, торговых, офисных и спортивных центров) и не более 70 % ширины проема
Толщина	До 100 мм
Тип	Отдельные объемные знаки без подложки

Этот тип вывесок используется, если нет возможности размещения вывески на стене, фризе, козырьке. В таком случае одна организация вправе установить несколько вывесок в светопрозрачных конструкциях (окнах, витринах, дверях), по одной в каждой, в пределах занимаемой площади, при условии, что информация на них не дублируется.

Если возможность установить вывеску на стене, фризе, козырьке все же имеется, запрещается размещать или дублировать вывеску в витрине, двери или окне. При этом всегда есть возможность размещения логотипа в светопрозрачной конструкции (в том числе в окнах 2-го этажа, в пределах занимаемой организацией площади) и оформления витрины (см. с. 49).

Размещение конструкций на фасадах зданий, которые имеют витражное остекление, допускается только в зоне перекрытий между этажами.

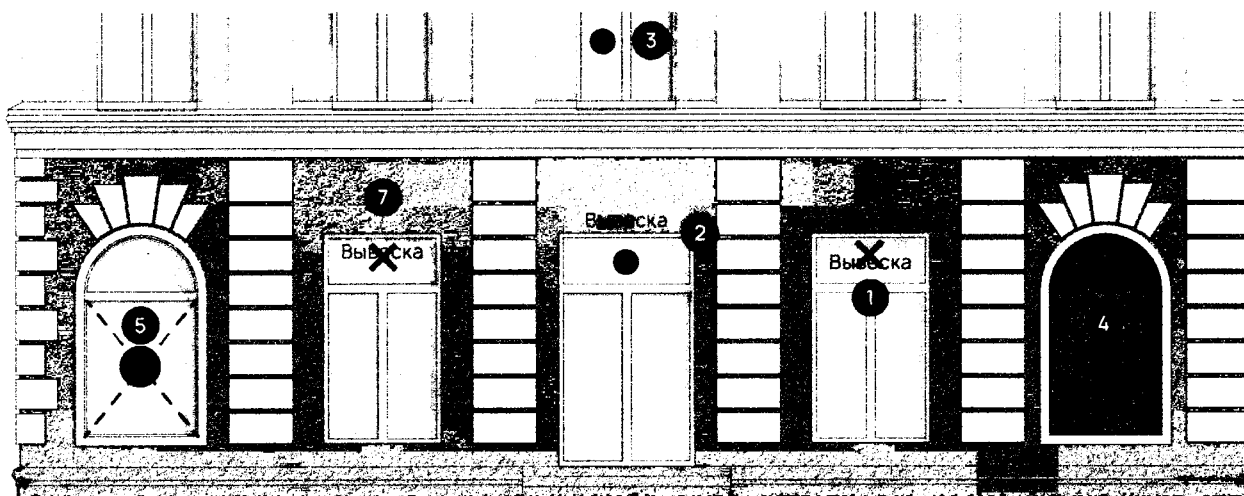

1 Запрещено размещать вывески в 2 ряда – в и над светопрозрачной конструкцией. Если место на фасаде позволяет, следует отдавать предпочтение настенному типу.

3 Допустимо устанавливать логотипы в окнах 2-го этажа (при размещении организации на 2-м этаже, в пределах занимаемой площади).

5 Логотип необходимо размещать в геометрическом центре стеклопакета, занимая не более 50 % его площади. Высота логотипа не должна превышать максимально допустимой высоты вывески +20 % вверх и вниз, в соответствии с типом улицы и типом здания, на котором размещается (см. матрицу на с. 24 и правило на с. 28).

7 Запрещено размещать вывески с подложкой.

2 2-рядное размещение, в и над светопрозрачной конструкцией, возможно только в случае размещения логотипа в светопрозрачной конструкции.

4 Запрещено закрывать светопрозрачные конструкции лайтбоксами, завешивать баннерами, заклеивать пленками.

6 Вывески в окнах могут размещаться только изнутри. Вывески на каркасе над дверным проемом можно размещать изнутри или снаружи светопрозрачной конструкции. При размещении снаружи вывеска не должна выходить за фасадную плоскость, оступ от остекления должен составлять не более 0,1 м.

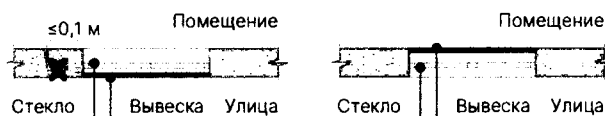

Примеры вывесок в светопрозрачной конструкции

Рязань



Использование бегущих строк в качестве вывесок в светопрозрачных конструкциях запрещено.



Лаконичный пример вывески в светопрозрачной конструкции, размещенной за плоскостью остекления.

Аналоги



Оформление окон и витрин

Оформление светопрозрачных конструкций запрещается для зданий, входящих в перечень ОКН. Для всех остальных типов зданий необходимо придерживаться правил, которые описаны ниже.

В оформлении светопрозрачных конструкций (окон, витрин) возможны следующие варианты:

- установка рекламных конструкций в виде акрилайтов;
- размещение манекенов или товаров в качестве декора витрины;
- использование рулонных штор, жалюзи только в качестве заднего фона для витрины;
- размещение логотипов за внутренней плоскостью светопрозрачной конструкции в виде оклейки пленкой методом нанесения трафаретной печати *, а также композиций или знаков из неоновых трубок, светодиодных лент (требования по габаритам те же, что и к вывескам, подробнее на с. 47). Оформление витрины логотипом в виде оклейки пленкой методом трафаретной печати допустимо только в том случае, если логотип представляет собой контур, а не сплошную оклейку.

В темное время суток рекомендуется использовать подсветку витрин.

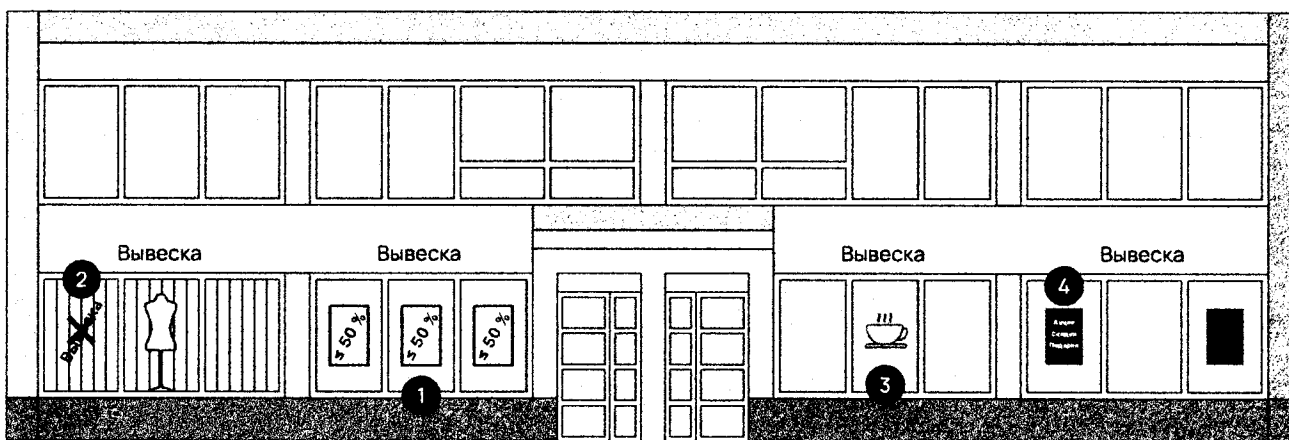

1

Разрешено оформление светопрозрачных конструкций (окон, витрин) рекламными акрилайтами, занимающими не более 50 % площади стеклопакета, в котором они размещаются (не более половины высоты и половины ширины остекления стеклопакета витрины).

2

Использование рулонных штор, жалюзи допустимо только в качестве заднего фона для витрины, при этом запрещается размещать на них рекламу, логотипы и название организации.

3

При размещении декоративных элементов за внутренней плоскостью светопрозрачной конструкции (логотипов в виде оклейки пленкой методом трафаретной печати, композиции или знаки из неоновых трубок, светодиодных лент) площадь такого оформления должна составлять не более 30 % стеклопакета, в котором оно размещается. При этом высота не должна превышать максимально допустимой высоты вывески +20 % вверх и вниз, в соответствии с типом улицы и типом здания, на котором элемент размещается (см. матрицу на с. 24 и правило на с. 28).

4

Информация о скидках, акциях и т. п. на акрилайтах должна размещаться не более чем в 3 строки, высота знаков при этом не может превышать 0,15 м.

*Оформление витрины логотипом в виде оклейки пленкой методом трафаретной печати допустимо только в том случае если логотип представляет собой контур, а не сплошную оклейку.

Примеры оформления светопрозрачных конструкций

Рязань



Оформление витрин неоновыми вывесками оживляет фасад. Нарушением является вывеска с использованием подложки.



Оформление витрины логотипом в виде пленки, нанесенной методом трафаретной печати, смотрится лаконично и позволяет донести информацию до посетителей.

Аналоги



Крышная вывеска

Высота	До 2,5 м (зависит от высоты здания)
Длина	Не более 50 % длины фасадной плоскости, где размещается вывеска
Толщина	До 500 мм
Тип	Отдельные знаки без подложки

Крышные вывески допустимо размещать только на зданиях, относящихся к типу культурно-зрелищных, торговых, офисных и спортивных центров. В случае, если такое здание относится к ОКН или обладает особой ценностью – историко-культурной – или является элементом исторической градостроительной среды, размещение крышной вывески запрещено (исключение составляет воспроизведение исторических крышных вывесок, возможно только по согласованию с уполномоченным органом в сфере архитектуры и градостроительства).

В любом случае, размещение крышной конструкции на любом здании должно быть согласовано данным органом в составе дизайн-проекта рекламно-информационного оформления здания, являющегося культурно-зрелищным, торговым, офисным или спортивным центром (подробнее об оформлении зданий данной категории см. с. 62).

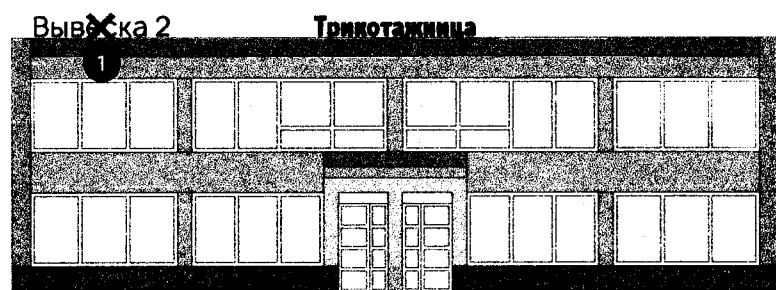

1
Запрещено устанавливать более одной крышной вывески на одном фасаде здания. Допустимо размещать еще одну крышную вывеску с названием центра на противоположном фасаде.

2
Высота и длина крышной вывески определяются в соответствии с длиной фасада и высотой здания, на котором конструкция размещается, следующим образом:

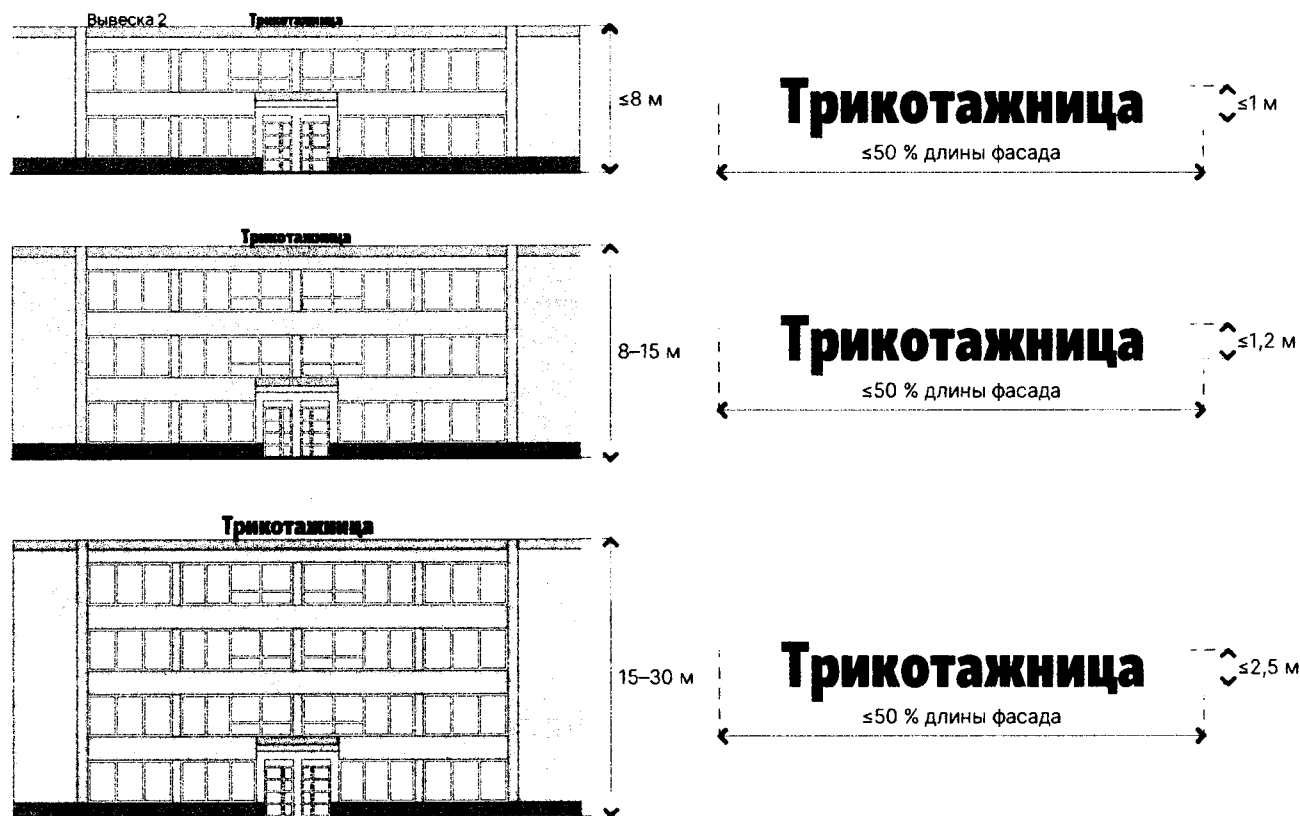

Примеры крышных вывесок

Рязань



Размещение крышной вывески с наименованием одной из торговых сетей является недопустимым.



Сохранившаяся советская вывеска является хорошим примером суперграфики, дополняющим архитектурный замысел здания.

Аналоги

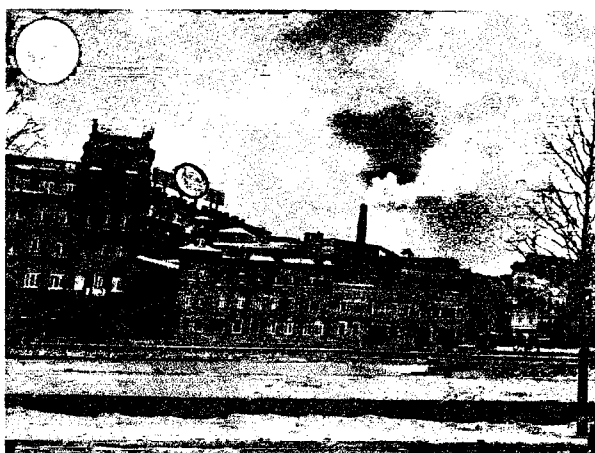

Панель-кронштейн

Высота	До 400 (500) мм (см. матрицу на с. 24)
Длина	До 400 (500) мм
Толщина	До 120 мм
Тип	Световой/несветовой короб любой формы

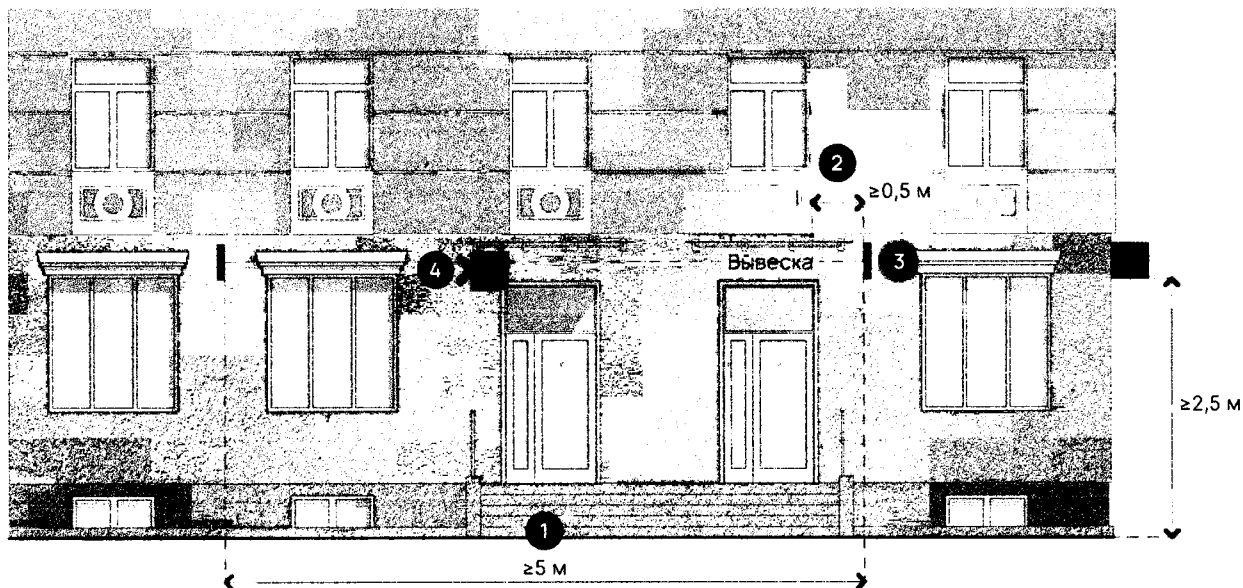

1

Расстояние между соседними панелями-кронштейнами разных организаций должно составлять не менее 5 м.

2

Отступ панели-кронштейна от основной вывески должен составлять не менее 500 мм.

3

Панели-кронштейны должны размещаться на единой горизонтальной оси с вывесками. Для одной организации допустимо размещение только одной панели-кронштейна (без дублирования информации) на одном фасаде.

4

Запрещается крепление панели-кронштейна к козырькам (размещение на фризе допустимо).

5

Панели-кронштейны должны размещаться на высоте не менее 2,5 м от уровня земли до низа конструкции, не выше линии перекрытия между 1-м и 2-м этажом в пределах занимаемой организацией площади.

6

Консольная конструкция должна отступать от фасада не более чем на 0,2 м.

7

Рекомендуемое крепление – скрытое, к стене.

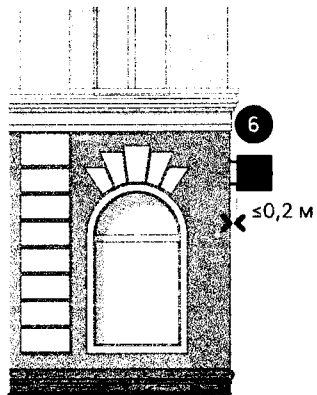

6

≤0,2 м

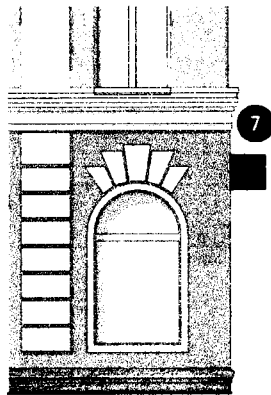

7

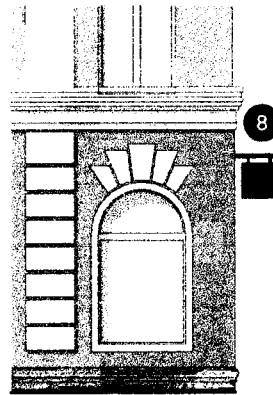

8

8

Допускается подвесное крепление панели.

Примеры панелей-кронштейнов

Рязань



Использование в качестве панели-кронштейна динамического видеозащита запрещается.



Лаконичная панель-кронштейн, дополненная оформлением витрины, заменяет вывеску, информируя о размещении кафе.

Аналоги



Подвесная вывеска

Высота	До 400 мм (до 700 мм для культурно-зрелищных, торговых, офисных и спортивных центров) – см. матрицу на с. 24)
Длина	Не более 2 м
Толщина	До 100 мм
Тип	Отдельные знаки без подложки

Подвесная вывеска запрещена для использования на зданиях ОКН, зданиях, обладающих особой ценностью, а также на административных зданиях и зданиях социального назначения. Допускается использование подвесной вывески на фризах и козырьках на зданиях остальных типов. Также для этих типов зданий допустим монтаж вывесок к перекрытию балконов, при условии, что вывеска отступает от фасада на расстояние не более 100 мм. При этом данный тип вывески не является предпочтительным, но допускается, если невозможно разместить вывеску иначе. Чаще всего такие вывески размещаются в арках или по внешнему контуру зданий с колоннами или галереями.

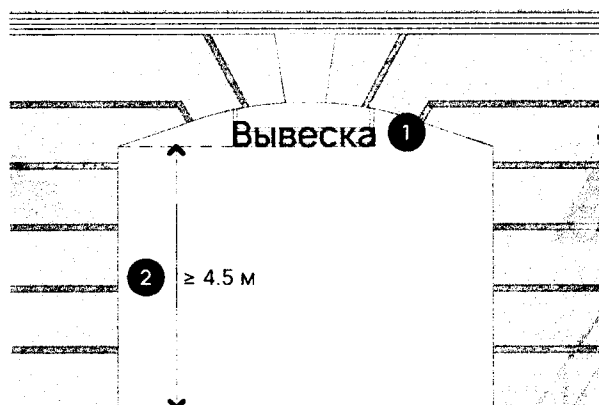

1

Подвесная вывеска допускается только в виде отдельных букв без подложки.

2

При размещении подвесной вывески в арке над пожарным проездом расстояние от уровня земли до низа конструкции вывески должна составлять не менее 4.5 м.

Особый тип вывески

Высота	До 1000 мм (в пределах крайних точек)
Длина	Не более 15 м
Толщина	До 100 мм
Тип	Отдельные знаки без подложки

К вывескам особого типа относятся вывески, не попадающие под установленные в регламенте габариты и требования, но при этом представляющие художественную ценность и создающие уникальный облик визуальной среды. Это могут быть как уже имеющиеся исторические вывески (например, в формате барельефов на зданиях советской застройки), так и планируемые к размещению современные вывески, которые за счет особых графических приемов, материалов отделки и композиции способны привнести разнообразие в оформление фасадов зданий. Новые вывески, попадающие под определение вывески особого типа, должны пройти обязательную процедуру согласования с уполномоченным органом в сфере архитектуры и градостроительства.

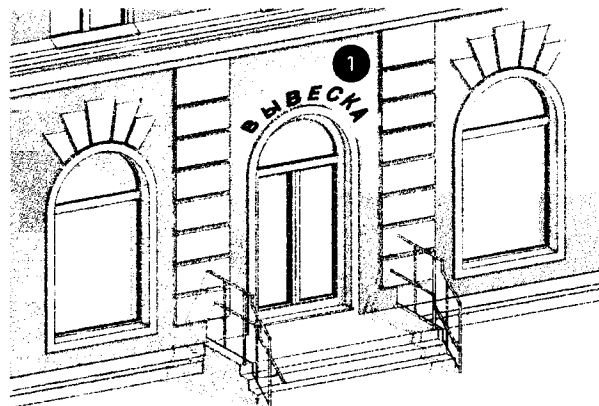

Для исторических вывесок особого типа администрации рекомендуется разработать карту, где будут обозначены места размещения вывесок, представляющих художественную и/или историческую ценность. Обновление, реставрация, перенос, демонтаж таких вывесок должны быть согласованы с уполномоченным органом в сфере архитектуры и градостроительства.

1

Композиционное и цветовое решение вывесок особого типа должны быть гармоничными, подчеркивающими стилистические особенности здания.

Примеры подвесных вывесок и вывесок особого типа

Рязань



Подвесные вывески с подложкой и без нее, размещенные на козырьке, выглядят неэстетично.



Вывеска особого типа, гармонично интегрирующаяся в архитектуру здания, представляет высокую ценность.

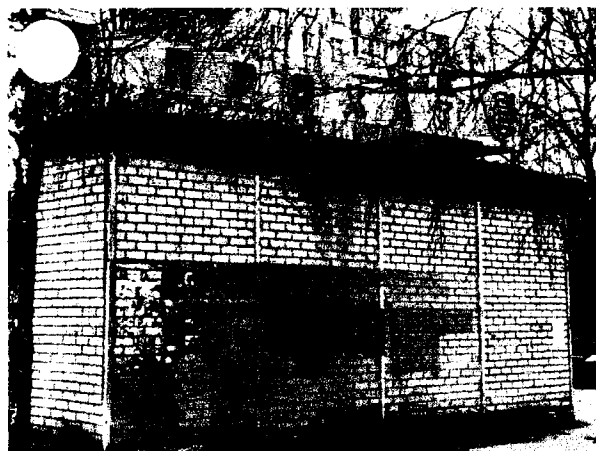

Крышная вывеска особого типа.



Крышная вывеска особого типа.

Аналоги



Фасадная табличка

Толщина До 50 мм

Тип Табличка из натуральных материалов (камень, стекло, дерева, металла, композита под серебро, бронзу, золото, латунь и т. п.), оклейка методом трафаретной печати

К фасадным табличкам относятся «режимники», а также учрежденческие таблички – указатели местоположения органов государственной власти и местного самоуправления, государственных и муниципальных предприятий и учреждений.

Таблички должны быть изготовлены из натуральных материалов (камень, стекло, дерева, металла), а также композита под серебро, бронзу, золото, латунь и т. п., оргстекла. Для них допустимы только монохромные цвета или цвета, сочетающиеся с цветом здания. Подробнее о фасадных табличках на зданиях ОКН см. на с. 135.

В случае, если на входную группу приходится одна организация (не административная), а входная дверь является светопрозрачной, табличка может представлять собой оклейку белой пленкой методом трафаретной печати (не сплошную).

Таблички могут быть вертикального, горизонтального, квадратного форматов, но в габаритах, не превышающих максимально допустимых (см. схемы ниже).

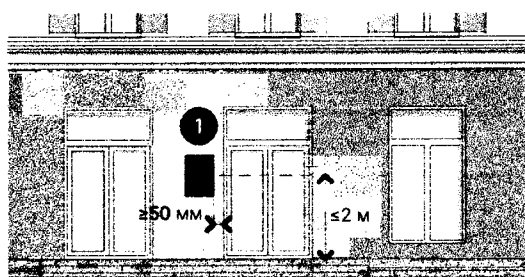

1

Высота размещения таблички (расстояние от уровня входной группы до середины фасадной информационной конструкции) не должна превышать 2 м. Табличка не должна выходить за верхнюю границу двери. Отступ от боковых границ двери должен составлять не менее 50 мм.

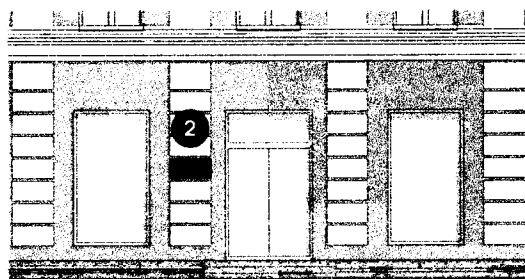

2

Если на здании имеется руст, табличка должна быть выполнена с учетом его размеров (при этом не превышая максимально допустимых габаритов: 350 мм по высоте и 300 мм по длине). При необходимости и при наличии достаточного места табличку допускается размещать на перпендикулярной фасаду стене дверного проема.

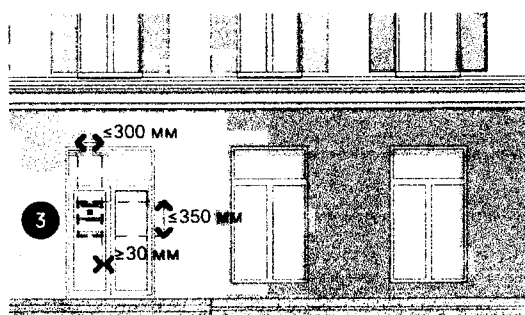

3

Если на входную группу приходится одна организация (не административная), а входная дверь представляет собой светопрозрачную конструкцию, фасадная табличка может быть выполнена в виде оклейки на двери пленкой методом трафаретной печати, размером, не превышающим 350 мм по высоте и 300 мм по длине. Отступ таблички от границ стеклопакета должен составлять не менее 30 мм с каждой стороны.

«Режимник»

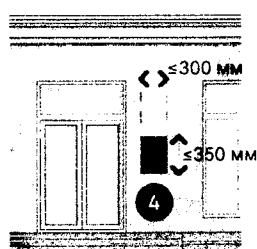

Учрежденческая табличка

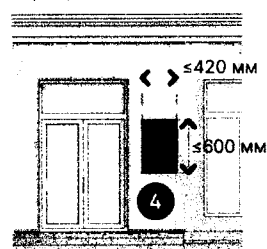

4

Настенная фасадная табличка-«режимник» на одну организацию должна иметь размеры не более 350 мм по высоте и 300 мм по длине. Учрежденческая табличка может иметь размер не более 600 мм по высоте и 420 мм по длине, для нее допустим только настенный вариант, без альтернативы оклейки. При этом учрежденческая табличка на здании ОКН не должна превышать габариты 350 мм по высоте и 300 мм по длине.

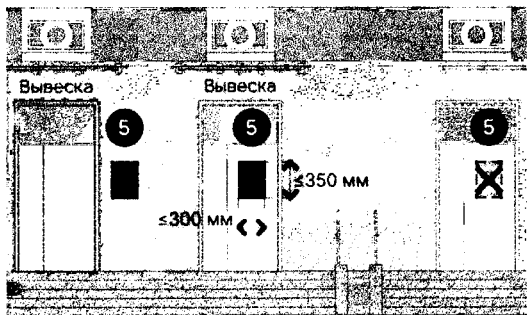

5

Если на входную группу приходится одна организация, а входная дверь имеет глухие полотна, фасадная табличка может размещаться на двери или на стене. Размер таблички на двери не должен превышать 350 мм по высоте и 300 мм по длине. Запрещается оклейка пленкой на глухих дверях, а также размещение на ней более одной таблички.

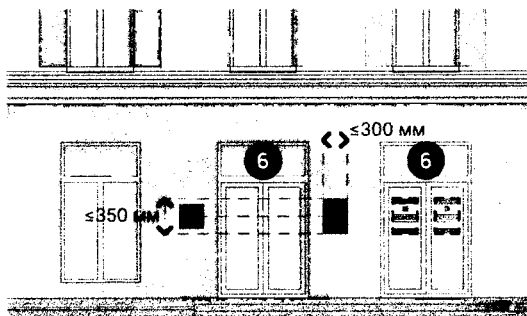

6

Если на входную группу приходится 2 организации, фасадные таблички необходимо устанавливать с каждой стороны от двери. Размер каждой из табличек не должен превышать 350 мм по высоте и 300 мм по длине, при этом таблички должны быть выровнены по одной горизонтальной оси. Вместо настенных табличек допустима оклейка светопрозрачных дверей (по размерам см. правило 3).

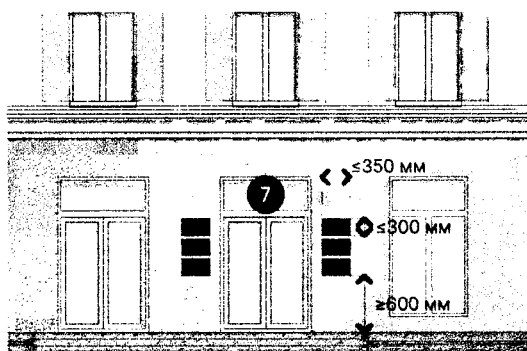

7

Если на один вход приходится от 3 до 6 организаций, допустима установка отдельных фасадных табличек, не более 3 с разных сторон от входа, размер каждой не должен превышать 350 мм по длине и 300 мм по высоте, но обязательно единого размера, на одной вертикальной оси, равномерно распределенных слева и справа от входной группы и выполненных из одного материала. Нижняя табличка должна размещаться не ниже 600 мм от уровня входной группы, верхняя – не выше верха двери. *

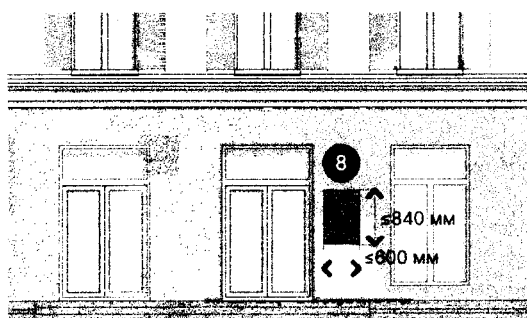

8

Если на вход приходится больше 6 организаций, необходима установка фасадной таблички со списком организаций размером, не превышающим 840 мм по высоте и 600 мм по длине. На один вход может приходиться только одна табличка со списком организаций. Размещение второй такой конструкции допускается только по согласованию с уполномоченным органом.

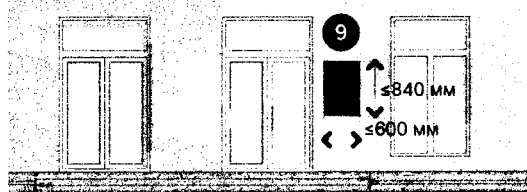

9

У входной двери в жилой многоквартирный дом может размещаться доска объявлений – информационная табличка, размером не более 840 мм по высоте и 600 мм по длине. Размещение такой конструкции на зданиях ОКН запрещено.

* Принятие единого материального исполнения должно проводиться собственниками и арендаторами здания в формате диалога. При возникновении разногласий необходимо вмешательство представителей профильного комитета администрации.

Примеры фасадных табличек

Рязань



Фасадные таблички со списком организаций имеют избыточные размеры. Использовано неудачное сочетание цветов и шрифтов.



Нестандартное, при этом лаконичное оформление фасадной информационной таблички из дерева.

Аналоги

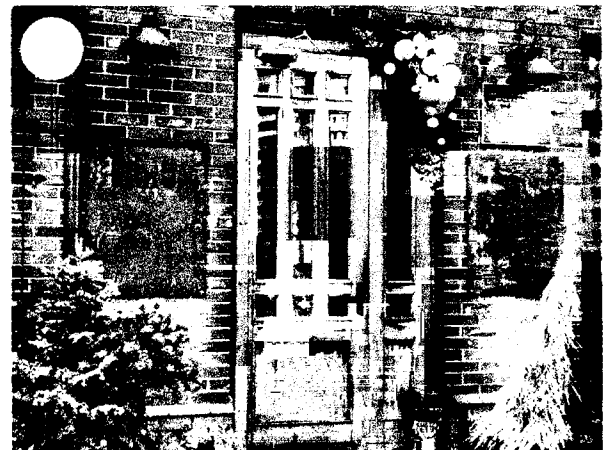
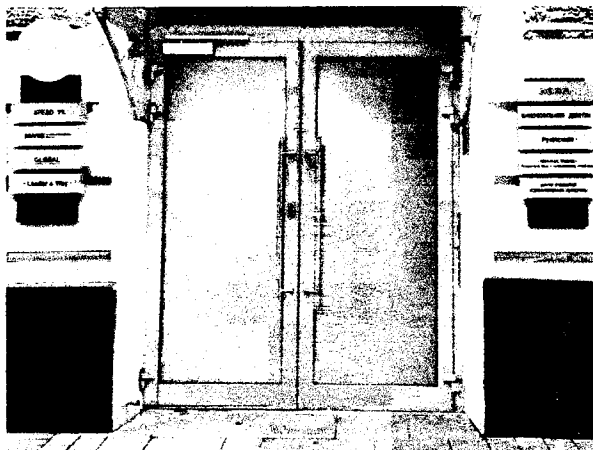

Афиша

Афиши допускается размещать на культурно-зрелищных учреждениях. Паспорт их размещения должен быть согласован с уполномоченным органом в сфере архитектуры и градостроительства. Возможны следующие типы афишных конструкций:

Акрилайт в светопрозрачной конструкции

Высота До 840 мм
Длина До 600 мм
И не более 50 % площади стеклопакета

Афишное полотно

До 10 м
До 10 м
Габариты определяются архитектурой здания, но площадь афиш не должна превышать 25 % фасада, где они размещаются

Афишные полотна должны быть изготовлены из тканей для печати: флажной сетки и таких материалов, как декотекс, декофлаг, адверта, сатен и т. п. Не допускается использование баннеров в качестве афишных полотен.

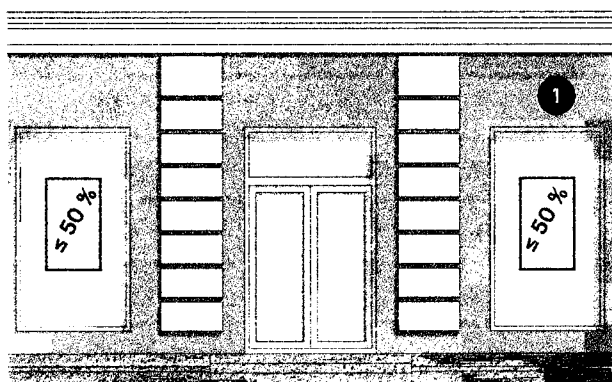

Афиша в светопрозрачной конструкции (окне, витрине) может представлять собой акрилайт, занимающий не более 50 % площади стеклопакета.

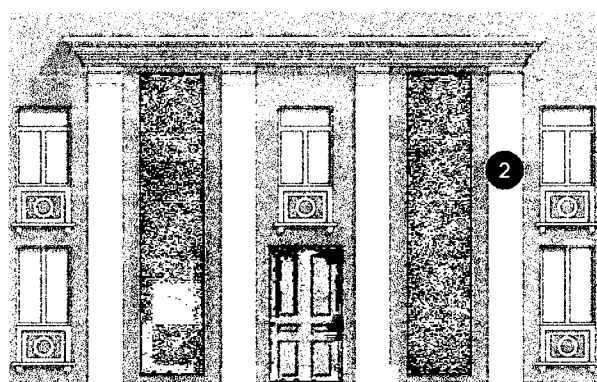

Афиши в виде полотен допустимо размещать в интерколумниях или простенках. Возможно размещение не более 2-х афишных полотен на одном здании.

Видеозэкран

На зданиях культурно-зрелищных центров, а также торговых, деловых, офисных центрах допускается размещение одного видеозэкрana размерами не более 5 x 15 м (также см. с. 63). Оформление фасадов видеозэкранами должно быть выполнено в соответствии с комплексным решением в специально предусмотренных для этого местах.

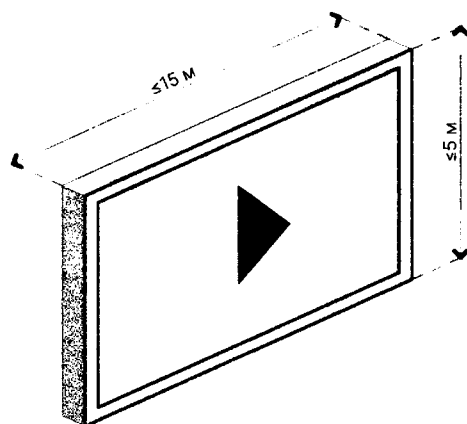

Высота До 5 м
Длина До 15 м

Габаритные размеры информационного поля определяются архитектурой здания

По согласованию с уполномоченным органом допускается размещение видеозэкранов на крышах зданий на улицах типа 3 (вне границ зоны исторического поселения). Недопустима их установка в зоне пересечения улиц (расстояние от вновь устанавливаемого электронного экрана или медиафасада до перекрестка должно быть не менее 50 м), а также в охранных зонах памятников истории и культуры, зонах визуального восприятия ОКН.

Примеры афиш

Рязань



Оформление здания афишами мешают его восприятию и выглядят назойливо.



Оформление фриза входной группы рекламным баннером – неудачное решение.

Аналоги



Информация об аренде

Информация об аренде – распространенный источник визуального шума. Для того, чтобы ее упорядочить, разработан специальный макет. Информацию об аренде с указанием контактного телефона допустимо размещать только в светопрозрачных конструкциях (окнах, витринах), не на стенах, козырьках или фризах. Площадь носителя в виде плаката (не баннера) должна составлять не более 50 % площади стеклопакета.





Оформление торговых, деловых, офисных, спортивных, культурно-зрелищных центров и комплексов

В силу своих габаритов и масштабов здания этих категорий оказывают большое влияние на визуальный облик городской среды. Зачастую именно торговые и развлекательные центры создают наибольший визуальный шум из-за обилия баннеров и динамической рекламы, избыточных габаритов вывесок.

Требования к размещению рекламно-информационных конструкций на фасадах зданий, относящихся к типам 3 и 4 (в соответствии с морфологией 1 на с. 13), отличаются от общих требований, поэтому заслуживают отдельного внимания. Их размещение допускается в специально отведенных зонах с равномерным распределением и выравниванием по ширине, в габаритах, разрешенных общими требованиями. Каждое здание такого типа должно иметь дизайн-проект – паспорт рекламно-информационного оформления, согласованный с уполномоченным органом в сфере архитектуры и градостроительства.

Название ТЦ

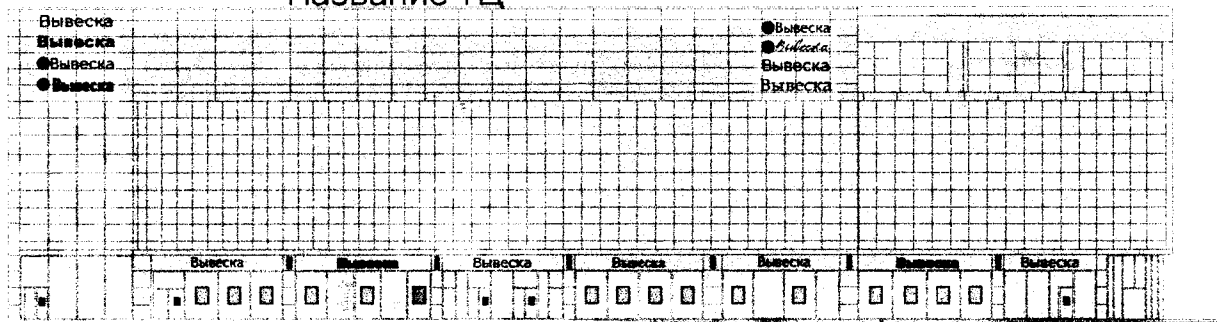

1

Крышная вывеска на торговом центре или ином культурно-зрелищном комплексе (тип 3 морфологии 1) должна содержать его название. Разрешается размещать еще одну крышную вывеску с названием на противоположном фасаде. Габариты конструкции устанавливаются в соответствии с общими требованиями на с. 51.



2

Вывески на этом типе зданий, как и все остальные вывески в городе, должны быть выполнены из отдельных букв без подложки. Максимальная высота вывески для всех типов улиц — 700 мм. В отличие от зданий других типов, на зданиях данной категории вывески могут размещаться в несколько рядов и на разных уровнях (в специально отведенных зонах).

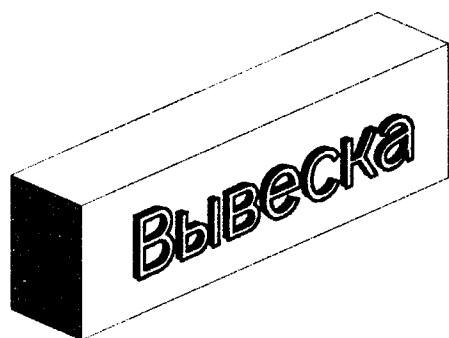

3

Вывески на фризах и козырьках зданий этой категории имеют больший разрешенный размер, чем для зданий других категорий — до 700 мм. Под фризами данных объектов также подразумевается горизонтальная плоскость между основной частью стены и кровлей, где может размещаться название учреждения. Ограничение по длине такой вывески составляет 15 м.

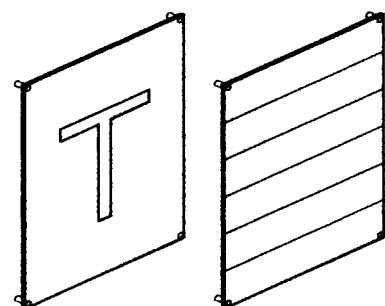
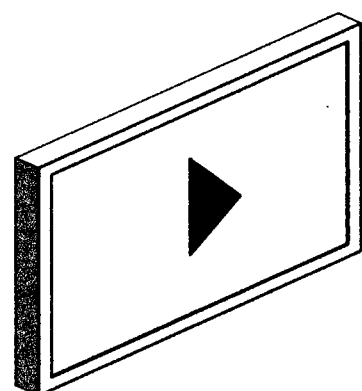
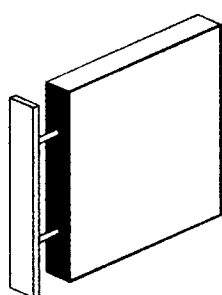
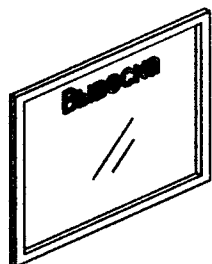
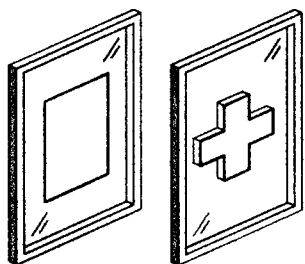

4

Упорядоченное размещение вывесок в витринах и их оформление логотипами, акрилайтами в соответствии с комплексным решением здания в специально отведенных для этого местах (на любом уровне). Высота вывески должна составлять не более 700 мм, логотипа – не более 980 мм. Акрилайты могут занимать не более 50 % площади стеклопакета, в котором они размещены. Оформление витрин должно соответствовать требованиям, перечисленным на с. 49).

Если торговый, деловой, офисный центр представляет собой ОКН, размещение вывесок выше уровня перекрытия между 1-м и 2-м этажом допустимо, но должно определяться архитектурой здания. При этом высота вывесок не должна превышать 400 мм.

5

Размещение панелей-кронштейнов на зданиях данной категории допускается только на уровне перекрытия между первым и вторым этажом на одной оси в габаритах, допустимых для конкретного типа улицы (до 400 мм в границах исторического поселения и до 500 мм за его пределами).

6

На зданиях культурно-зрелищных центров, а также торговых, деловых, офисных центров допускается размещение одного видеозэкрана размерами не более 5 x 15 м. Оформление фасадов видеозэкранами должно быть выполнено в соответствии с комплексным решением в специально предусмотренных для этого местах. Баннеры на зданиях этих категорий запрещены так же, как и на всех остальных зданиях в городе.

7

У каждого входа в здание может быть размещена одна фасадная информационная табличка: в виде оклейки (допустимо только на светопрозрачной двери) или на твердом носителе; также это может быть табличка со списком организаций.

Максимальные габариты фасадных табличек — 350 мм по высоте и 300 мм по длине, для табличек со списком организаций — 840 мм по высоте и 600 мм по длине.

Подробно об оформлении культурно-зрелищных и спортивных учреждений афишами см. с. 60. Размещение афиш на торговых и офисных центрах запрещено (за исключением случаев размещения культурно-зрелищных организаций в зданиях данного типа).

Варианты исполнения вывесок

Единственным разрешенным вариантом исполнения вывески для города Рязани является вывеска без подложки. Также запрещено использование прозрачной подложки.

Сами буквы могут исполняться плоскими или объемными.

Плоский



Объемный

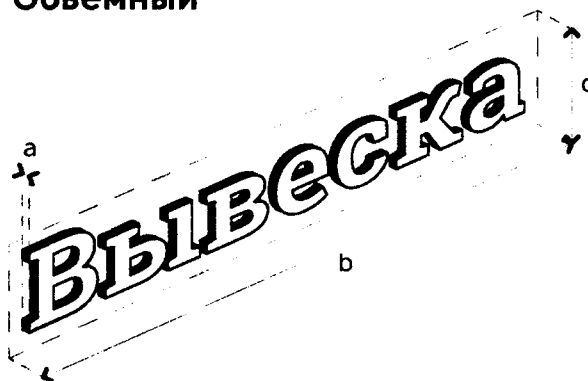

Разрешенные габариты

толщина (a) ≤ 10 мм;
длина (b) определяется «зеленой зоной», но не более 10 м (за исключением зданий типа 2 и 3 (в соответствии с морфологией 1), для которых длина вывески может быть увеличена до 15 м);
высота (c) определяется в соответствии с матрицей на с. 24–25.

толщина (a) ≤ 100 мм;
длина (b) определяется «зеленой зоной», но не более 10 м (за исключением зданий типа 2 и 3 (в соответствии с морфологией 1), для которых длина вывески может быть увеличена до 15 м);
высота (c) определяется в соответствии с матрицей на с. 24–25.

Подсветка

Рекомендуется использовать контражурную подсветку, запрещена наружная подсветка.

Рекомендуется использовать контражурную или внутреннюю подсветку, запрещена наружная подсветка.

Материалы

При выполнении вывески из плоских букв необходимо использовать следующие материалы: камень, дерево, металл. Запрещено выполнять плоские буквы из пластика.

При выполнении вывески из объемных букв рекомендуется использовать следующие материалы: камень, дерево, металл, пластик, композит.

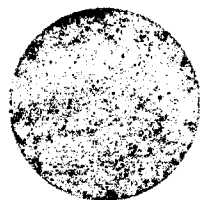

Камень



Дерево



Металл

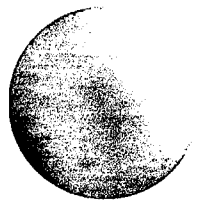

Композит

Стекло

Варианты крепления вывесок

- Возможны два способа крепления вывески на фасад:
- на направляющих (каркасе) – рельсы в одну или две полосы,
 - на дистанционных держателях (с индивидуальным креплением каждой буквы).

Преимуществом первого способа является то, что рельсы позволяют наносить наименьший вред фасаду (за счет меньшего числа креплений).

Вывеска
ВЫВЕСКА

Вывеска на рельсах



Прозрачная подложка запрещена.

Вывеска
ВЫВЕСКА

Вывеска на дистанционных креплениях



Плоские буквы из пластика на дистанционном креплении выглядят неудачно.



Объемные буквы монтируются на рельсах в цвет фасада.



Плоские буквы из металла на дистанционном креплении выглядят монументально.

Единый стиль вывесок

Для создания единообразного визуального исполнения вывесок на улицах, формирующих туристический каркас города, в дизайн-коде разработан рекомендуемый тип вывесок для фасадов зданий, выходящих на улицы типа 1.

Использование предложенного типа вывесок не является обязательным. Концепция разработана в соответствии с запросом от предпринимательского сообщества. Зачастую предприятия малого бизнеса не имеют зарегистрированных логотипов, знаков и шрифтов. Рекомендованные шрифты и материалы исполнения позволят упростить процесс подбора подходящего дизайна для вывесок и сформировать единый визуальный язык вывесок на зданиях центральной части города.

Шрифты рекомендуется подбирать в соответствии с разделом «Типографика» на с. 70–72. В качестве материала для вывески может выступать композит в оттенках латуни и золота.

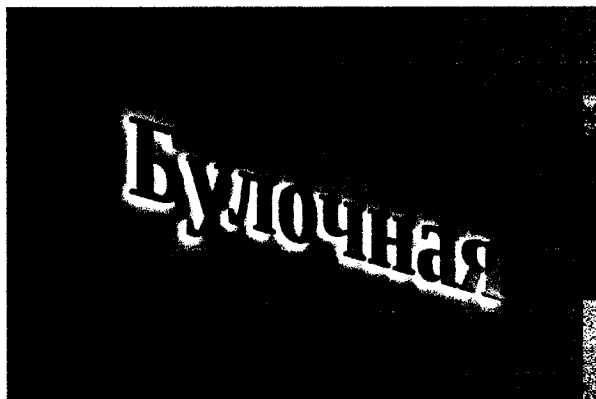

Шрифт Tinos Bold



Шрифт Roboto Slab Bold



Шрифт Old Standard TT Bold

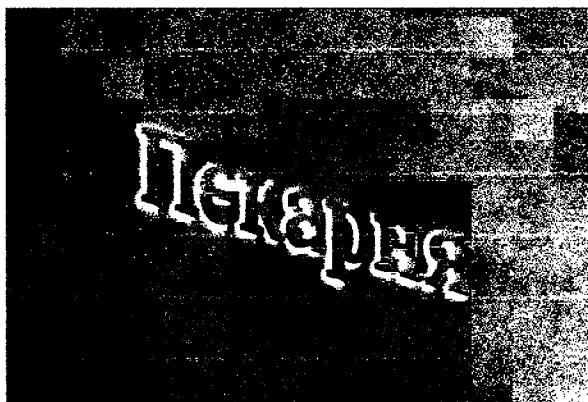

Шрифт Roboto Slab



Шрифт Old Standard TT Bold



Шрифт IBM Plex Serif Bold

Колористика вывесок

Здания теплой гаммы

Вывеска	Вывеска	Вывеска	Вывеска	Вывеска	
Вывеска	Вывеска	Вывеска	Вывеска	Вывеска	X
Вывеска	Вывеска	Вывеска	Вывеска	Вывеска	X
Вывеска	Вывеска	X	Вывеска	Вывеска	
Вывеска	Вывеска	X	Вывеска	Вывеска	
Вывеска 1	Вывеска		Вывеска	Вывеска	Вывеска
Вывеска	Вывеска	X	Вывеска	Вывеска	Вывеска
Вывеска	Вывеска		Вывеска	Вывеска	Вывеска
Вывеска	Вывеска		Вывеска	Вывеска	Вывеска

Здания холодной гаммы

Вывеска	Вывеска		Вывеска	Вывеска	X
Вывеска	Вывеска	X	Вывеска	Вывеска	X
Вывеска	Вывеска		Вывеска	Вывеска	
Вывеска	Вывеска		Вывеска	Вывеска	
Вывеска	Вывеска	X	Вывеска	Вывеска	X
Вывеска	Вывеска	X	Вывеска	Вывеска	X
Вывеска	Вывеска	X	Вывеска	Вывеска	X
Вывеска	Вывеска	Вывеска	Вывеска	Вывеска	X
Вывеска	Вывеска	Вывеска	Вывеска	Вывеска	X

Выбор цвета вывески

Монохромные цвета (белый, серый, черный) и натуральные материалы (камень, стекло, дерево, металл или его имитация под серебро, бронзу, золото, латунь) универсальны и подходят для вывесок и фасадных табличек на зданиях любого типа и любой цветовой гаммы, при условии, что они читаемы и не сливаются со зданием по тону.



Графит



Серый



Камень



Металлик



Бронза



Латунь



Золото



Кортен



Дерево
(натуральное)



Для зданий ОКН, исторически ценных градоформирующих объектов

Для зданий такой типологии запрещены рекламно-информационные конструкции ярких, открытых, «баночных» цветов, в том числе для элементов фирменного стиля — зарегистрированных товарных знаков, логотипов, букв, иных элементов фирменных цветов. Главным принципом при выборе цвета вывески на здании этого типа является гармония с цветовой гаммой фасада. Предпочтение стоит отдавать сложным или монохромным цветам, возможно использование оттенков на несколько тонов светлее или темнее цвета здания. Запрещено использование более одного цвета в вывеске, а также градиентных заливок.



Для зданий рядовой застройки

При выборе цвета вывески рекомендуется руководствоваться принципами гармоничного цветового сочетания с колористикой здания, перечисленными выше. Использование более одного цвета в вывеске, ярких цветов, а также градиентных заливок допускается в случае зарегистрированного товарного знака.

Цвета фризов и козырьков из композита

При размещении вывесок на фризе необходимо придерживаться единого цветового решения и материала отделки. Принятие единого цветового решения фриза в соответствии с правилами дизайн-кода должно проводиться собственниками здания в формате диалога. При возникновении разногласий необходимо вмешательство представителей уполномоченного органа в сфере архитектуры и градостроительства.

Также действует приоритетное право первого собственника (или арендатора), установившего фрагмент фриза или козырька в пределах занимаемой площади согласно требованиям регламента, выбрать ее цветовое и материальное исполнение, которому должны будут соответствовать соседние фрагменты.

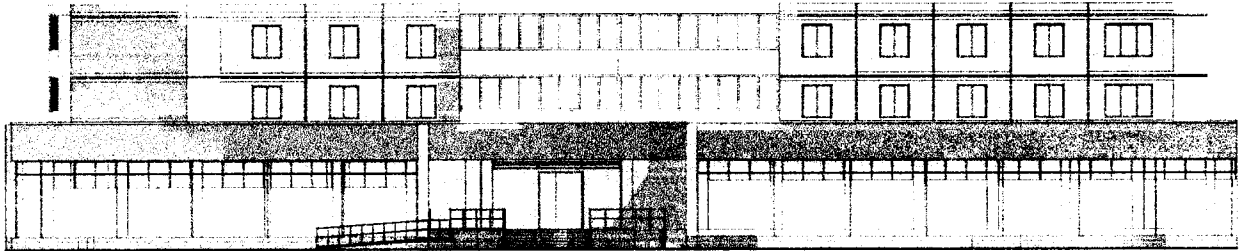

Цвет фриза совпадает с теплой цветовой гаммой здания

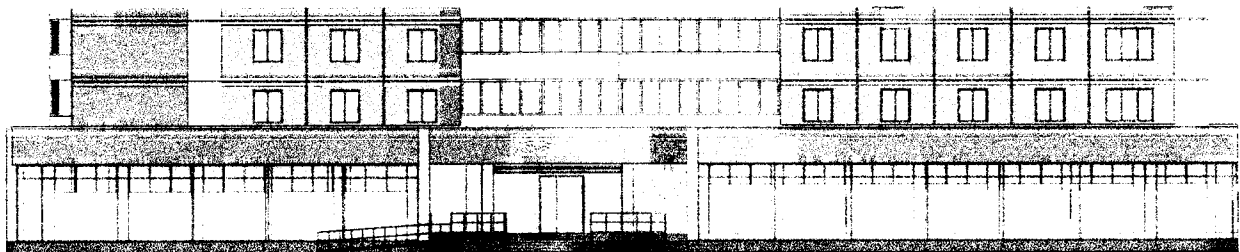

Цвет фриза совпадает с холодной цветовой гаммой здания



Универсальный серый цвет фриза



RAL 7005



RAL 7016



RAL 7035



RAL 7043



RAL 7011



RAL 7024



RAL 7037



RAL 7047



Типографика вывесок

Дореволюционные здания

Aa

Гротески

Aa

Антиквы

Aa

Брусковые

AA

Акцидентные

Aa

Рукописные

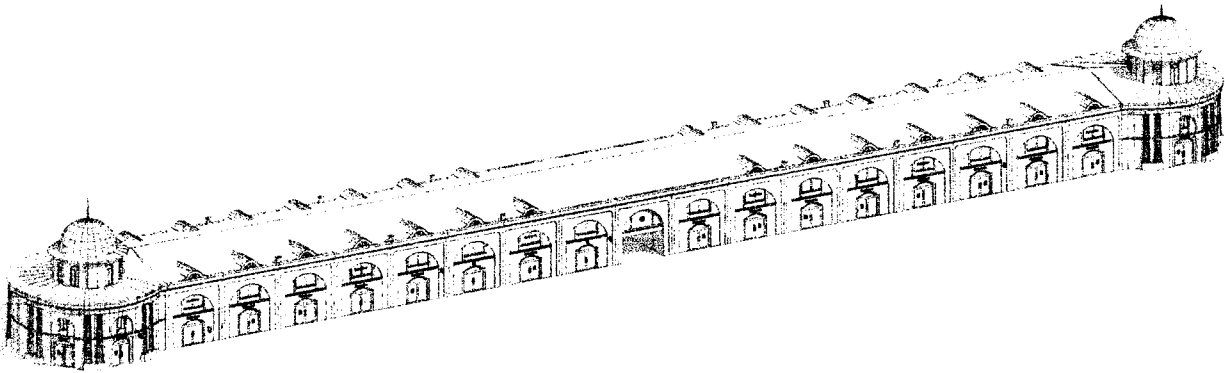

АТЕЛЬЕ

Old Standard TT Bold

Обувь

Bitter Bold

МАГАЗИН

IBM Plex Serif Bold

Кафе

Roboto Slab Regular

Ювелирный

Tinos Regular

РЕСТОРАН

Tinos Bold

Нотариус

Old Standard TT Italic

ФОТО

Bitter SemiBold

Аптека

Orelega One Regular

Ломбард

Noto Serif Bold

Булочная

Roboto Slab Bold



Здания советской эпохи

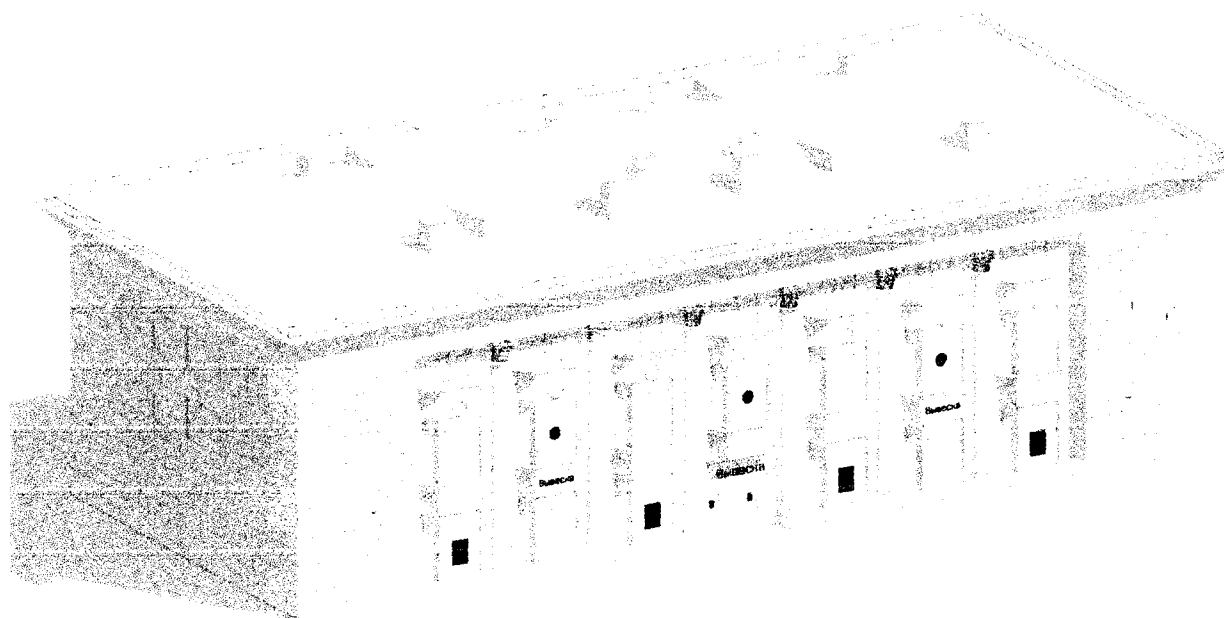

ГОСТИНИЦА

Alumni Sans Bold

Кафе

Pacifico Regular

Булочная

Lobster Regular

АТЕЛЬЕ

Russo One Regular

РЕСТОРАН

Oswald SemiBold

Рыба

Prosto One Regular

Овощи

Pattaya Regular

ФОТО

Alumni Sans ExtraBold

Универмаг

Kelly Slab Regular

МАГАЗИН

Oswald Regular

ДЕТСКИЙ МИР

Rubik Mono One Regular

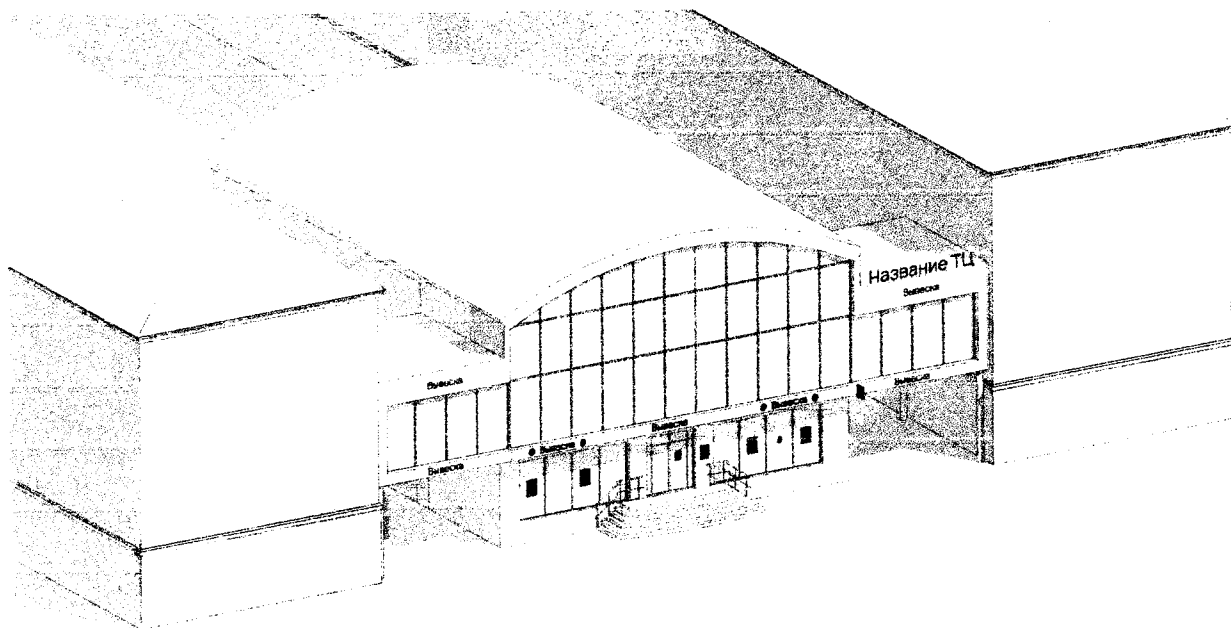

Ателье

Ubuntu Bold

БАНК

Montserrat Bold

Нотариус

Montserrat Medium

Магазин

Roboto Regular

фото

Comfortaa Bold

Кафе

Raleway Bold

Двери

Arimo Bold

Аптека

Nunito Sans Bold

Булочная

IBM Plex Sans Medium

Обувь

Inter Medium

Ломбард

Exo 2 ExtraBold

Подсветка вывесок

Подсветка вывесок помогает обеспечивать комфортное и эстетичное восприятие городских улиц в вечернее время, формировать привлекательный уличный фронт.

Она не должна причинять неудобства жителям жилых домов, важно избегать попадания лучей подсветки в окна, а также недопустимы мигающий и мерцающий режимы вывесок. В связи с этим не рекомендуется использование подсветки открытого типа для вывесок на жилых домах. Также запрещена внешняя подсветка вывесок, при помощи фасадных светильников.

Подсветка может осуществляться при помощи лампочек различных типов, светодиодов (открытого или закрытого типов) и неона.

Внутренняя



Светится только фронтальная часть

Контражурная



Светятся фронтальная и боковые части

Открытого типа



Неоновая вывеска



Подсветка лампочками

Раздел 3.

ЭЛЕМЕНТЫ ФАСАДОВ

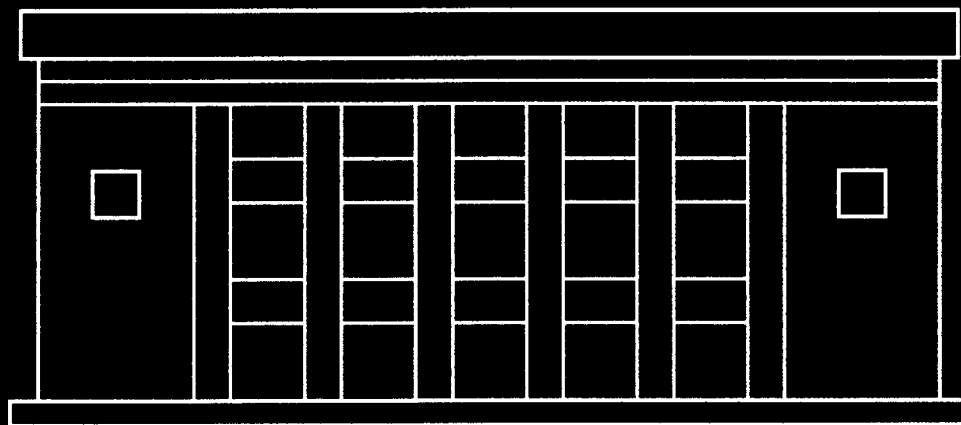

Элементы фасадов зданий, регламентируемые дизайн-кодом

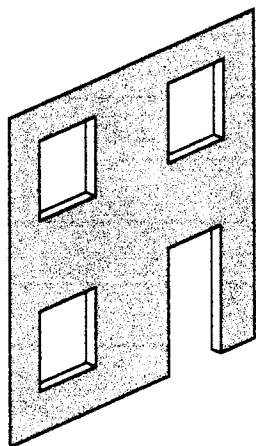

Стена и цоколь

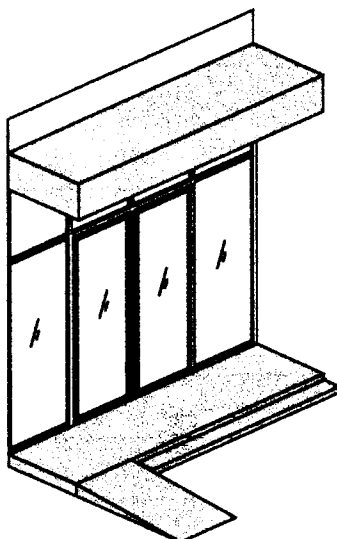

Входная группа

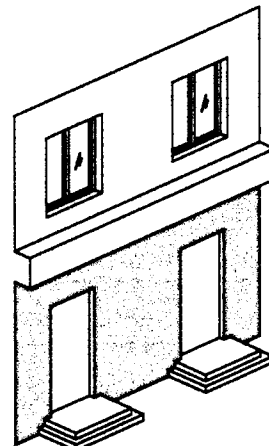

Входная группа на 1-м этаже

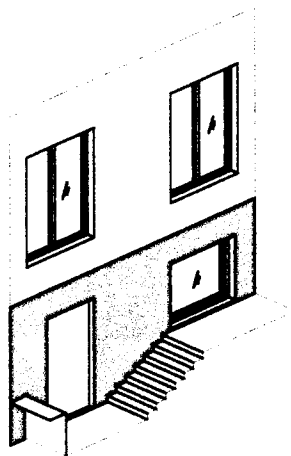

Входная группа в подвальном или цокольном этаже

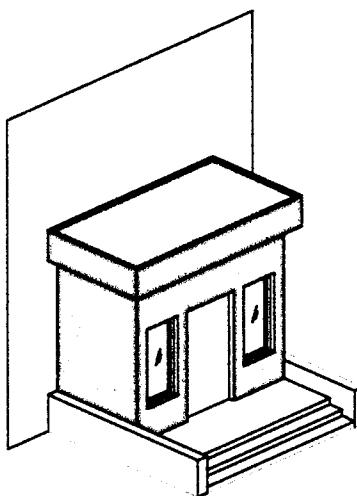

Входная группа в помещении в пристройке

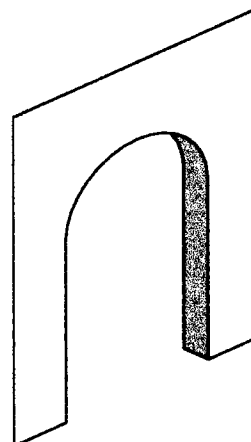

Входная группа в помещении в арке

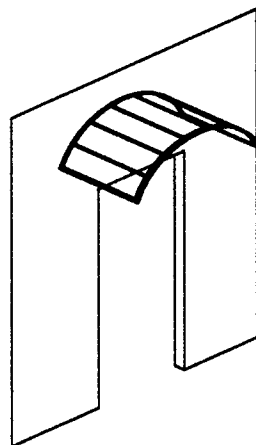

Козырек

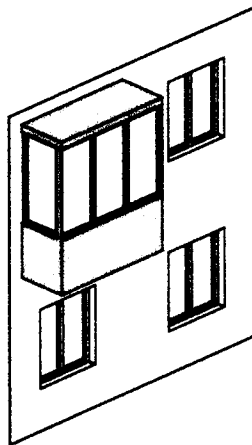

Балкон, лоджия

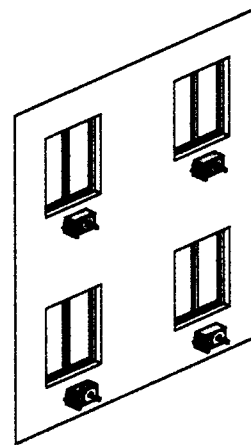

Кондиционер

Общие правила для элементов фасадов зданий

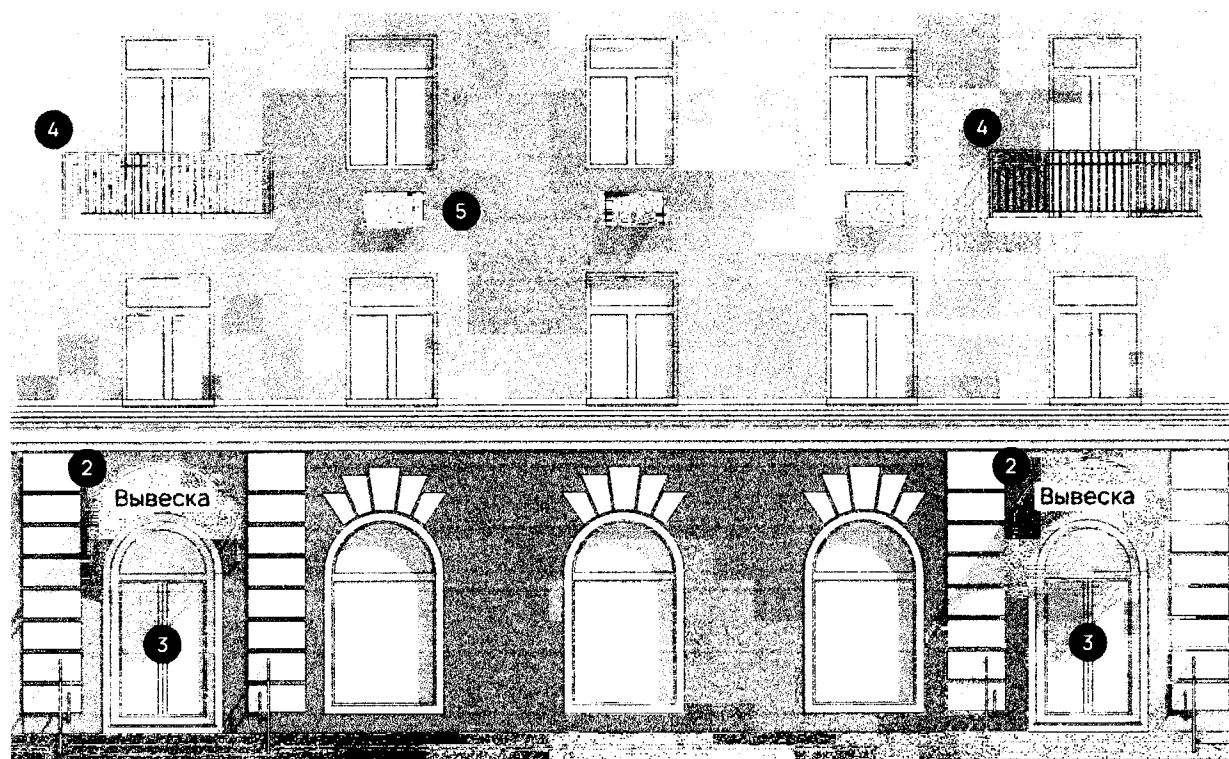
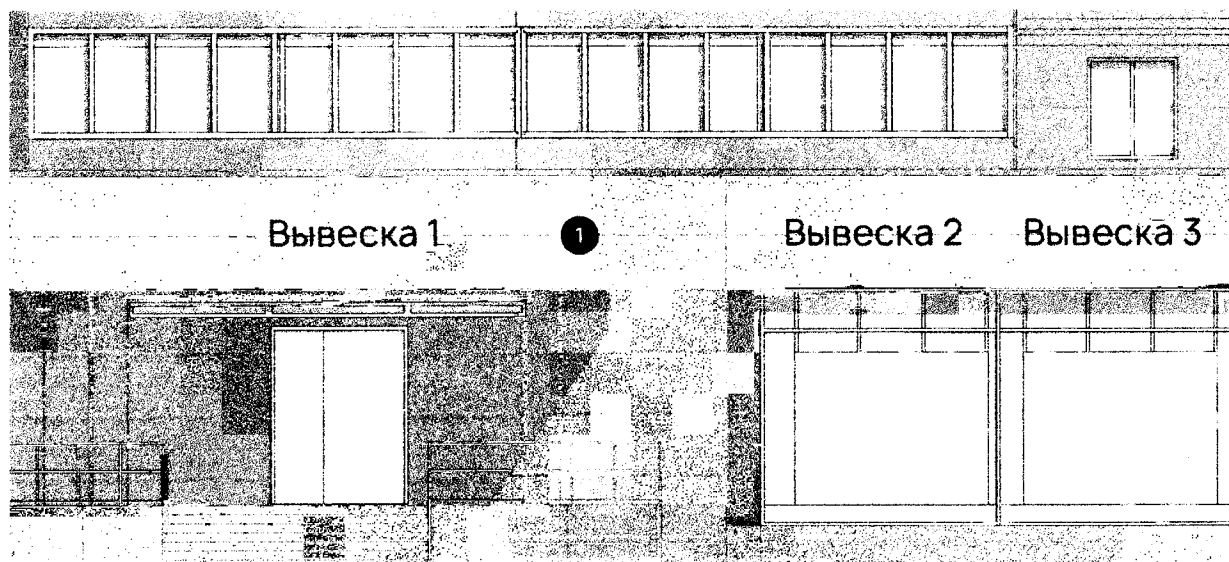

1
Единый фриз в рамках одного здания с размещением вывесок в один уровень.

3
Единообразное оформление входных групп.

5
Маскировка кондиционеров за экранами.

2
Единый тип козырьков для одного здания.

4
Единый материал отделки балконов (в соответствии с приказом Минстроя России от 14 мая 2021 года № 292/пр «Об утверждении правил пользования жилыми помещениями»).

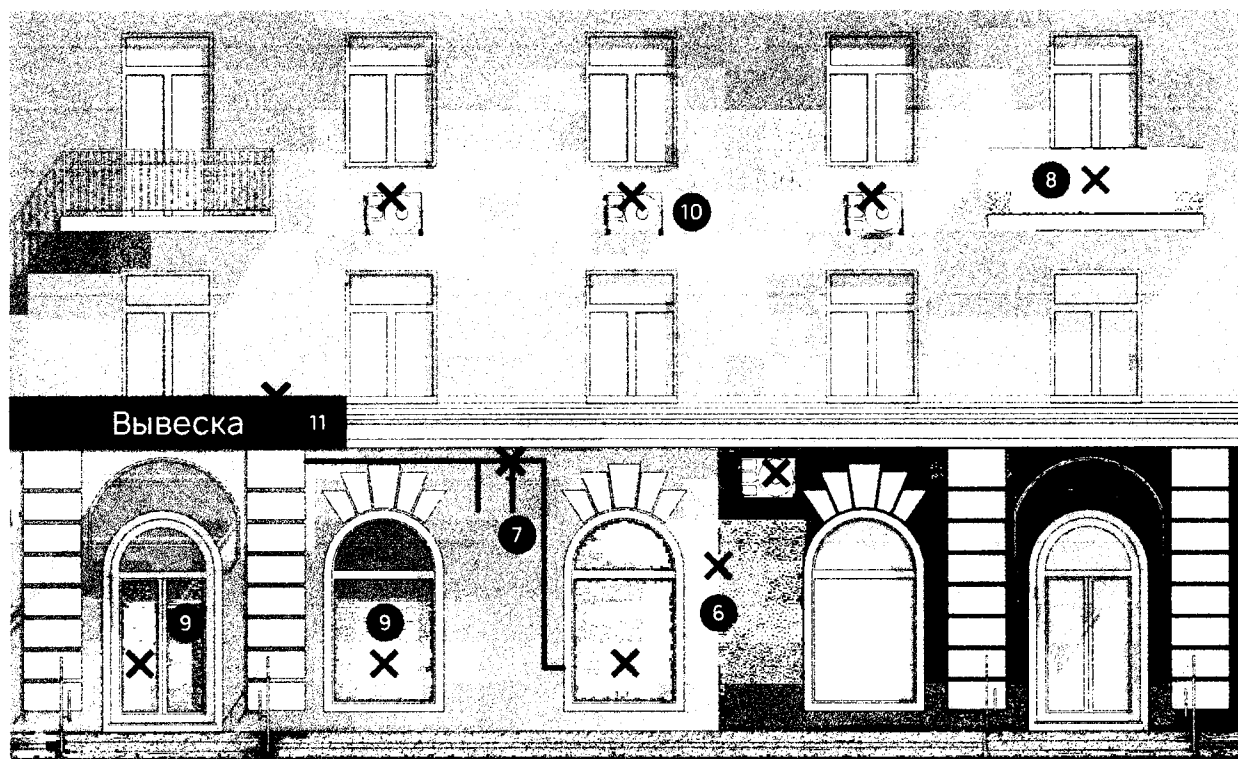

6
Запрещается фрагментарная отделка первого этажа, разное цветовое решение фасада.

8
Запрещается самовольная отделка и остекление балконов.

10
Запрещается размещение кондиционеров на фасадах зданий ОКН (размещение на дворовых фасадах допустимо за защитными экранами) и главных фасадах зданий, представляющих особую ценность, а также выходящих на улицы туристического каркаса (тип 1).

7
Запрещается открытая проводка на фасаде.

9
Запрещается оклейка светопрозрачных конструкций (окон, витрин, дверей) цветной солнцезащитной пленкой.

11
Запрещается устройство элементов, изначально не предусмотренных архитектурой здания: дополнительная облицовка фасада навесными панелями, организация фриза.

Стена и цоколь

Для стены как элемента регламентации дизайн-код определяет три принципиальные составляющие: основная часть стены, цоколь, архитектурные элементы.

Ключевое требование для оформления стен – это запрет фрагментарной отделки фасадов. Он касается как выбора материалов, так и цветового исполнения. При размещении в одном здании нескольких арендаторов в первом этаже фрагменты фасада должны быть выполнены в той же гамме, что и весь фасад.

Использование нескольких цветов в единой гамме разрешается при разбивке плоскости стены по горизонтали, в частности в колористическом оформлении исторических зданий.



1 Запрещается самовольная декоративная отделка коммерческих помещений первого этажа собственниками и арендаторами.

3 При утеплении фасадов запрещается последующая окраска другим цветом или отделка инородным материалом.

5 При капитальном ремонте фасадов запрещается упрощать или убирать сложные декоративные элементы, в том числе рельефы, панно, мозаики и т. д.

2 Запрещается самовольное окрашивание фрагмента фасада коммерческих помещений собственниками и арендаторами.

4 При оформлении входных групп коммерческих помещений запрещается отделка цоколя инородным материалом.

6 При капитальном ремонте фасадов необходимо:

- с максимальной точностью воссоздавать архитектурный облик здания,
- демонтировать инородную отделку, отличную от основной (сайдинг, вентфасад и т. д.).



7

Запрещается выкраска одного или нескольких фасадов цветами, отличными от остальных, применение отличных от общей фасадной концепции отделочных материалов.

8

Запрещается наносить рекламные граффити или панели с рисунком в качестве отделки цоколя и первого этажа.

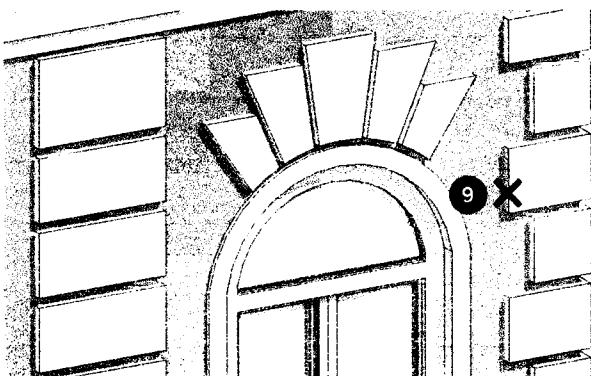

9

Архитектурные детали фасадов каменных зданий должны быть выкрашены в белый цвет (если иное не предусмотрено паспортом фасада), включая их боковые торцы. Запрещено выкрашивать их в цвет фасада.

Цвет цоколя необходимо подбирать на несколько тонов темнее основного цвета фасада. Рекомендуется выбирать тот же материал и вариант отделки, что и для основной части стены. При устройстве входных групп материалы и цвета для ступеней и пандусов должны быть едиными с цоколем. Допускается подбирать аналогичные материалы для ступеней и цоколя, но в единой цветовой гамме.



Рекомендуемые материалы отделки стены и цоколя

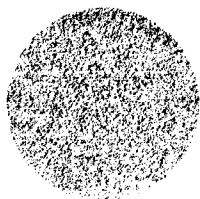

Штукатурка

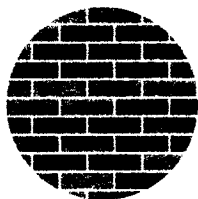

Кирпич
керамический

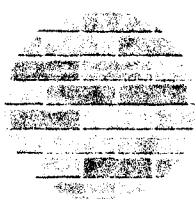

Кирпич
клинкерный

Нерекомендуемые материалы отделки стены и цоколя*

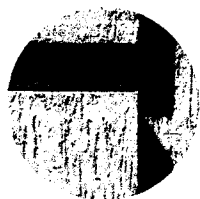

Штукатурка «короед»

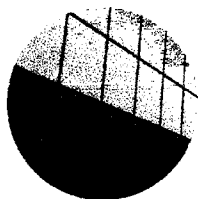

Металлокассеты

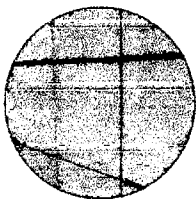

Керамогранит

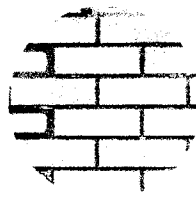

Панели с имитацией
кирпича

*Запрещенные для дореволюционных и советских зданий (в соответствии с морфологией 2).

Запрещенные материалы отделки стены и цоколя

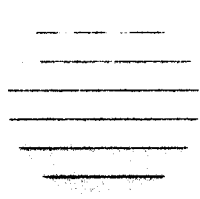

ПВХ сайдинг

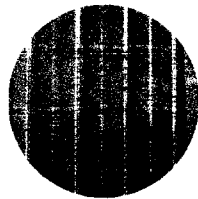

Профлист



Асбестоцементные
листы

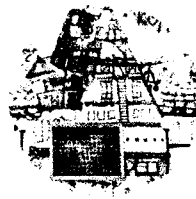

Самоклеющиеся
пленки

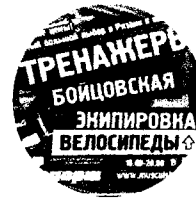

Баннерная ткань
и сетка

Кирпичные фасады дореволюционных зданий категории 1 (в соответствии с морфологией 2 на с. 13) необходимо сохранять в первоначальном виде без оштукатуривания.

Советским кирпичным зданиям категории 2 оштукатуривание также не требуется. Этот вид работы с фасадом требуется только в случае плохого состояния кирпичной кладки, что встречается достаточно редко.



Также запрещается использование фактурной декоративной штукатурки «короед» для дореволюционных и советских зданий типа 1 и 2 морфологии 2. Данная текстура искажает визуальный облик здания и быстро подвергается загрязнению.

Колористика фасадов

Комплексное решение фасада в том числе при проведении капитального ремонта фасада должно опираться на два основных принципа:

- 1 историческое решение здания (в соответствии с паспортом фасада здания или его архитектурным замыслом);
- 2 средовой контекст здания — сочетание с соседними зданиями и городской средой.

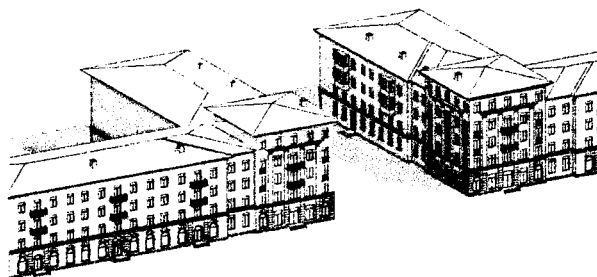
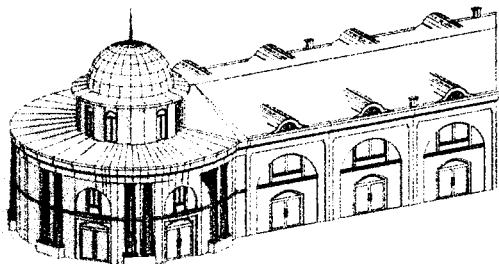

При наличии архитектурно-художественной концепции улицы здание должно быть выполнено в соответствии с заложенными в ней решениями по колористике и материалам отделки.

Ниже на схемах представлены принципы работы с цветом и тоном в рамках фасада конкретного здания.

Цвет основной части стены единой колористики в рамках улицы

Выделение архитектурных деталей белым цветом (для каменных зданий)



Использование более темного тона и цвета в основании фасада

Использование суперграфики на пустых плоскостях и торцах

Единый цвет, материал и рисунок отделки балконов

Использование гармоничных цветовых сочетаний или единый цвет фасада

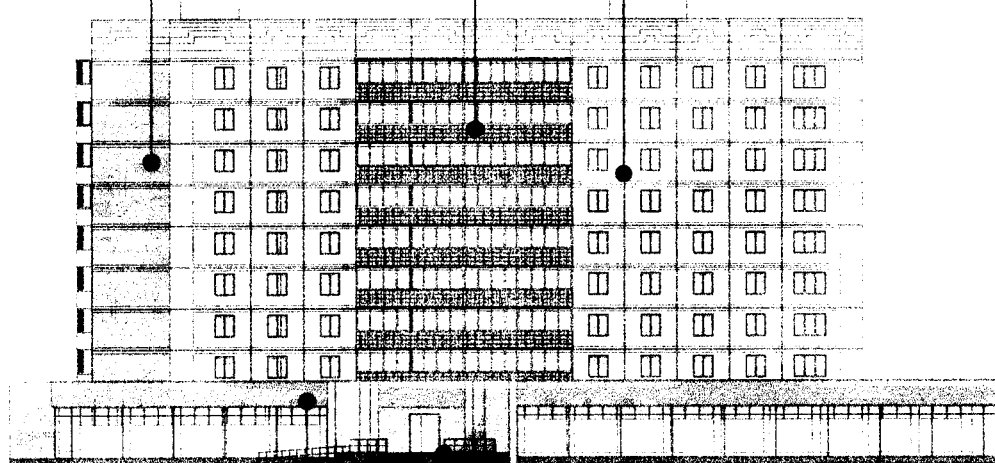

Цвет фриза в единой колористике со зданием (или нейтральный)

Цвет цоколя, ступеней и пандуса на несколько тонов темнее основного фасада

Цветовая матрица фасадов

Предложенная матрица колеров и цветовых сочетаний в рамках фасада основана на уже сложившихся цветовых схемах, представленных в городской среде Рязани, а также дополнена возможными к использованию вариантами. Таблица замаркирована в соответствии с цветовым стандартом NCS (Natural Color System).

Использование матрицы удобно не только для разработки комплексного решения фасадов конкретных зданий, но и при подготовке архитектурно-художественных концепций городских улиц.

	Оттенки красного	Оттенки желтого	Оттенки синего	Оттенки зеленого	Оттенки серого
К р о в л я	7010-Y90R	3005-Y20R	7010-R70B	7005-G50Y	5005-R80B
	3060-Y90R	6005-G80Y	7010-B10G	7010-B10G	3005-R80B
	0907-Y30R	2005-G90Y	6010-R90B		5005-G80Y
	4040-Y30R				
С т е н а	3040-Y80R	2020-Y10R 1515-Y	2030-R80B 4040-R80B	4020-G10Y	5500-N 2502-R
	2020-Y70R	1040-Y20R	3005-R80B 3020-R40B	3010-B10G	3005-G80Y 5010-R70B
	3050-Y80R	1550-Y20R	3020-R70B 4030-R80B	3010-R70G	4010-G90Y 3010-R70B
	2030-R	2020-Y10R	5030-R80B	4020-B70G	5010-G90Y
		0560-Y20R 3005-G80Y		1040-B70G	5500-N 3502-R
				4020-G50Y	6500-N 2502-R
Ц о к о л ь	5030-Y90R	4050-Y20R			
	5020-Y70R	3030-Y20R	6030-R70B		5502-B
	5020-Y90R	4020-Y20R	7020-R70B	7010-B10G	6502-Y
	4040-Y60R	4020-G90Y	5030-R80B	7005-B80G	5502-R

Цветовые сочетания фасада

Кровля					
Стена					
Цоколь					

Примеры оформления стен и цоколей

Рязань



Использование активного желтого цвета для оформления первого этажа и цоколя нарушает восприятие классического здания.



Использование графических приемов для оформления входной группы и цоколя смотрится назойливо и создает визуальный шум.

Аналоги



Входная группа

Входная группа — это комплекс нескольких конструкций и элементов, оформляющих вход в помещение.

К основным элементам, формирующим входную группу, относятся: **входная дверь, входная площадка перед входом, ступени (лестница) с пандусом, ограждение.**

К дополнительным элементам относятся: **козырек, рекламно-информационные конструкции (вывеска, информационная табличка), элементы освещения.**

Входная группа является ключевым элементом, определяющим визуальный облик фронта первого этажа здания. При наличии нескольких входных групп в рамках одного фасада важно соблюдать принципы единообразия при их оформлении.

Оформление входной группы должно быть определено комплексным решением фасада, разработанным в соответствии с требованиями дизайн-кода, и утверждено уполномоченным органом в сфере архитектуры и градостроительства.

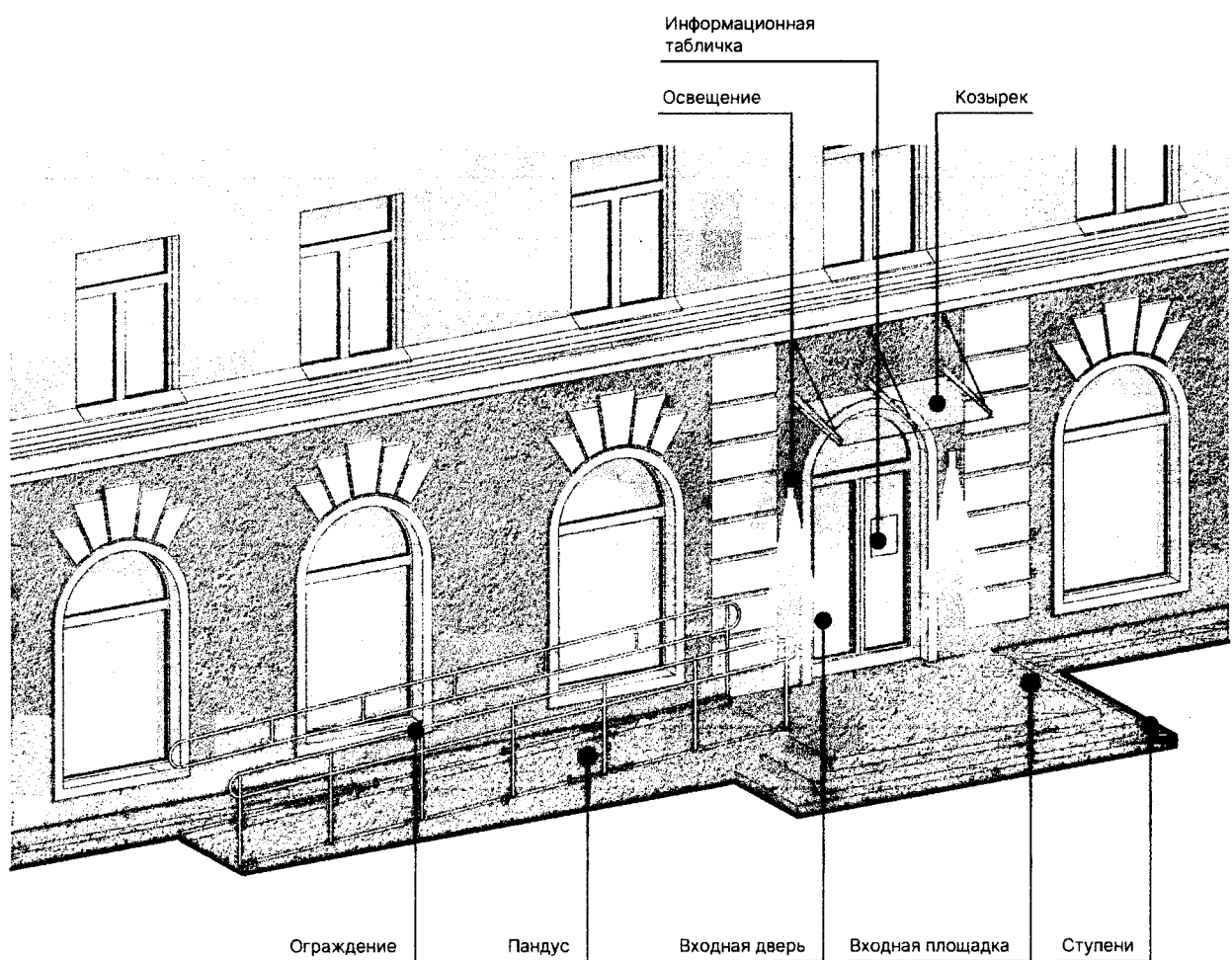

Элементы входной группы

Входная дверь

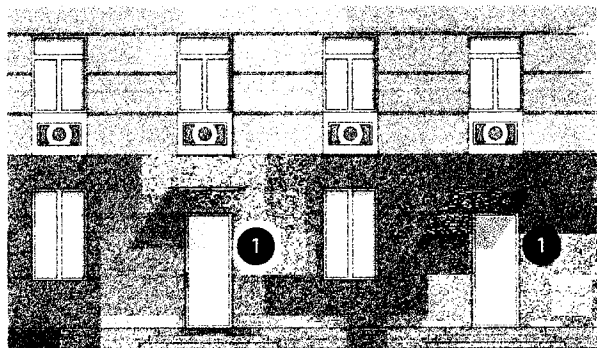

1

Рекомендуется использовать один тип дверей в рамках одного фасада здания: единый тип отделки, цвет, процент остекления. При этом допускаются двери разных габаритов на одном фасаде. Материалы отделки дверей должны сочетаться с окнами (по цвету и материалам, стилю).

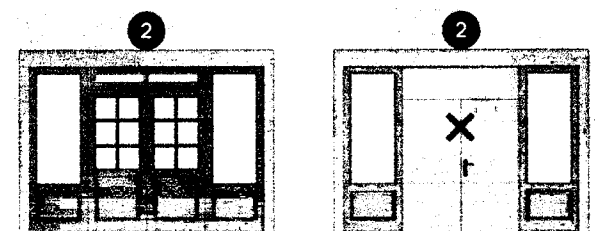

2

Для зданий, представляющих архитектурную ценность, необходимо поддерживать оригинальные двери в хорошем состоянии. Если из-за плохого состояния дверь подлежит замене, необходимо сохранить ее визуальные характеристики: материал и цвет, пропорции, ритм членений.

Рекомендуемые типы дверей

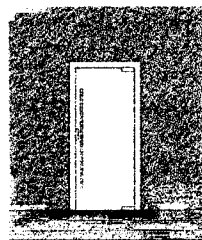

Безрамная из закаленного стекла, триплекса

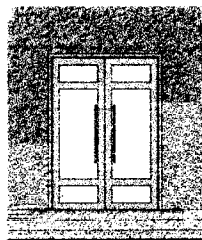

Алюминиевый профиль

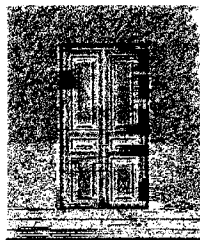

Деревянная

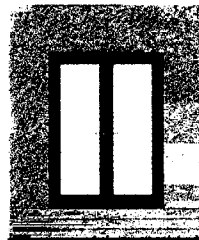

ПВХ с текстурой дерева

Нерекомендуемые типы дверей

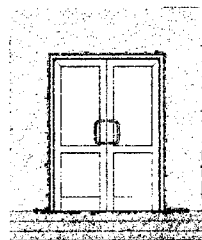

Белый ПВХ

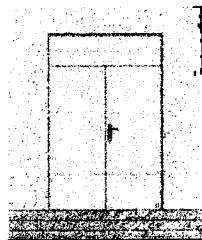

Глухая металлическая

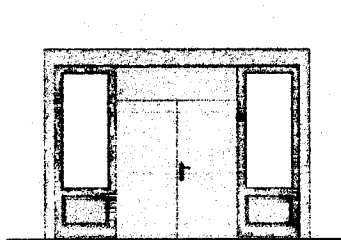

Глухая металлическая на месте исторической

Входная площадка перед входом

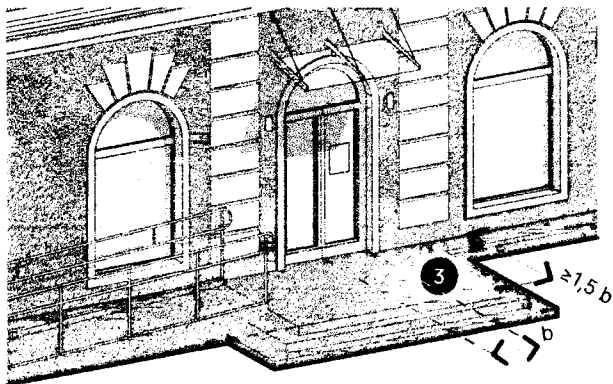

3

Глубина входной площадки должна не менее чем в 1,5 раза превышать ширину двери (створки в случае распашных дверей). Размеры входной площадки и пандуса должны соответствовать требованиям СП 59.13330.2020 «Доступность зданий и сооружений для маломобильных групп населения», а также иным действующим нормативам.

Пандус

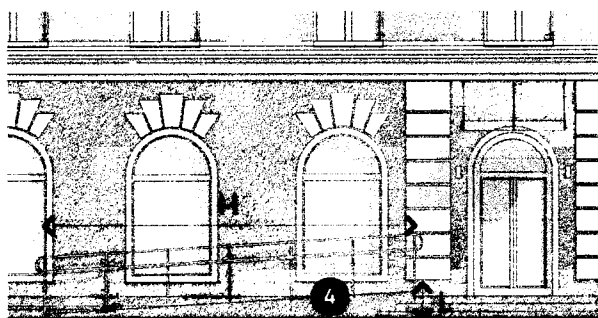

4

Не допускаются пандусы с уклоном H/L более 1:12,5.

Допускаются пандусы с уклоном от 1:16 до 1:12,5 при длине одного марша не более 6 м и суммарной длине наклонных поверхностей пандуса не более 36 м.

Пандус с уклоном от 1:20 до 1:16,7 необходимо организовывать при длине одного марша не более 9 м и суммарной длине наклонных поверхностей пандуса не более 110 м.*

Пандус и лестница (ступени)

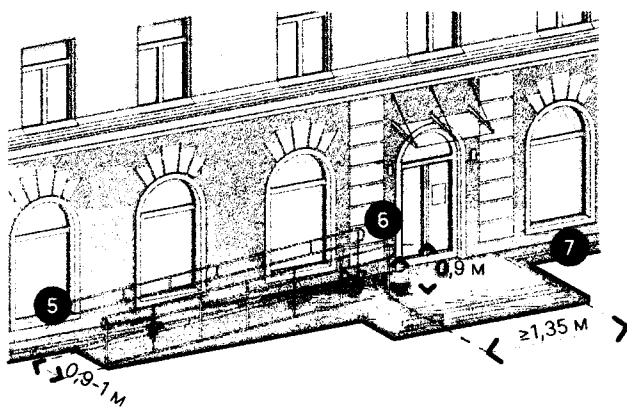

5

Ширина марша пандуса (расстояние между поручнями ограждений пандуса) с движением в одном направлении должна быть от 0,9 до 1 м.*

6

Пандусы должны иметь двухстороннее ограждение с поручнями на высоте 0,9 и 0,7 м; верхний и нижний поручни пандуса должны находиться в одной вертикальной плоскости с границами проходной части пандуса (краем бортика).*

7

Ширина лестничных маршей внешних лестниц должна быть не менее 1,35 м. На перепадах рельефа ширину проступей следует принимать от 0,35 до 0,4 м (или кратно этим значениям), высоту ступеней — от 0,12 до 0,15 м. Все ступени лестниц в пределах одного марша должны быть одинаковыми.*

* В соответствии с СП 59.13330.2020 «Доступность зданий и сооружений для маломобильных групп населения».

Ограждение

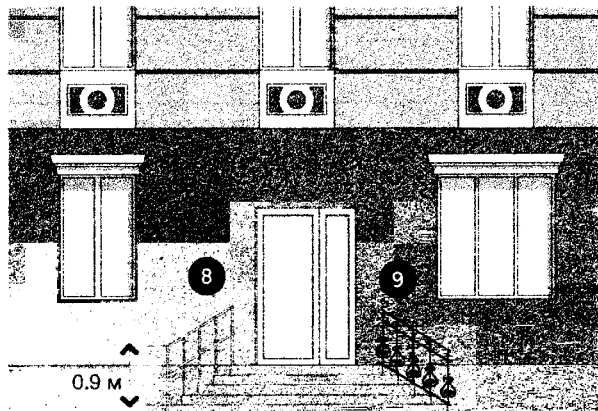

8

С двух сторон одно- и многомаршевых внешних лестниц следует предусматривать непрерывные ограждения и поручни в соответствии с ГОСТ Р 51261-2017. Высоту поручня определяют от его верхней части до поверхности проступи ступеней и принимают 0,9 м.*

9

Не допускается использование ограждений разных стилей и цветов в рамках как одной входной группы, так и в рамках одного фасада. При выборе ограждения входной группы необходимо придерживаться нейтральных стилистических решений, избегать псевдоисторических кованых ограждений.

В ходе предварительного этапа были проанализированы основные типы входных групп в сложившейся застройке Рязани. На основании чего дизайн-код выделяет четыре основных типа коммерческих помещений:



- в первом этаже



- в цокольном / подвальном этаже



- в пристройках



- в арках

Для каждого из типов далее даются рекомендации и приводятся принципиальные схемы для оформления комплексного решения.

* В соответствии с СП 59.13330.2020 «Доступность зданий и сооружений для маломобильных групп населения»

Помещение на первом этаже

Наиболее распространенным способом размещения коммерческих помещений в городской среде Рязани являются магазины на первом этаже здания. При этом очевидной проблемой является то, что при оформлении входной группы каждый арендатор не учитывает стилистические особенности как самого здания, так и оформления соседних входных групп. Для упорядочивания визуального облика требуется разработка комплексного решения фасадов здания с указанием всех имеющихся входных групп. Возможны два варианта оформления таких зданий: с устройством единого фриза, без устройства фриза с креплением вывесок непосредственно на фасад и единообразными козырьками.



1

Вариант с устройством единого фриза (даже если он не был изначально предусмотрен архитектурным проектом) уместен для советских зданий и современной застройки (в соответствии с морфологией 2), а также жилых зданий с коммерческими помещениями на первом этаже. Вариант не рекомендован для зданий, представляющих архитектурную ценность и выходящих на улицы туристического каркаса.

При этом важно учитывать готовность собственников и арендаторов помещений установить свой фрагмент фриза.



2

Вариант с устройством отдельных, но единообразных входных групп уместен, если количество входов в коммерческие помещения рассредоточено по фасаду неравномерно и устроить фриз по всему фасаду оказывается невозможным.

Также этот вариант является единственным допустимым для зданий, представляющих архитектурную ценность и выходящих на улицы туристического каркаса.

Помещение в подвальном и цокольном этаже

Достаточно часто под коммерческие приспособляются помещения в подвальном или цокольном этаже здания. В результате приспособления помещений и входных групп, изначально не предусмотренных для этих целей, возникают проблемы по устройству ограждений, козырьков и размещению вывесок.

Ниже приводятся две принципиальные схемы по устройству подобных входных групп: с возможностью организации козырька и без. Главным требованием является запрет на размещение козырька в месте оконного проема. Навес над входной группой допускается размещать только выше или ниже уровня оконного проема.

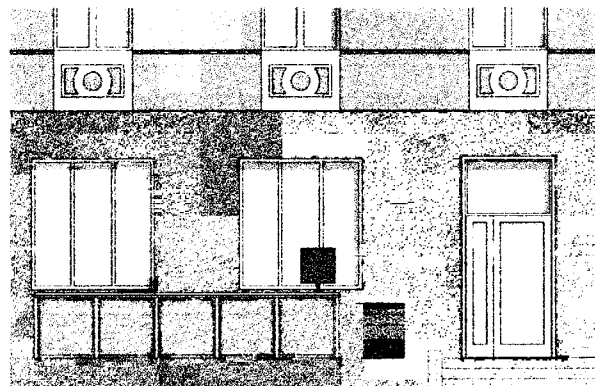
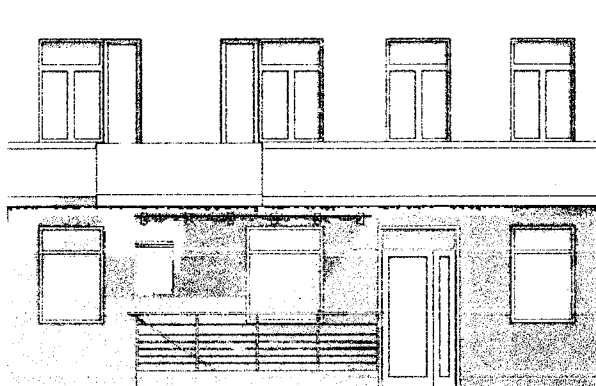

1

Вариант с устройством навеса над всей входной группой. Козырек может монтироваться консолью к стене или иметь колонны, опирающиеся на подпорную стенку с ограждением. Колонны навеса не должны выходить на тротуар и препятствовать движению пешеходов.

Запрещено организовывать входные группы в подвальный и цокольный этаж по типу пристроек, закрывающие оконные проемы и элементы фасадов.

Допускается размещать информационную табличку со списком организаций.

2

Вариант с устройством входной группы без навеса. Организовать козырек мешает оконный проем и архитектурные элементы. Ограждение и навес слева формируют входную группу закрытого типа, над которой допускается устанавливать вертикальную панель-кронштейн в габаритах, допустимых для конкретного типа улицы. Кроме этого, в простенке разрешается размещать информационную табличку со списком организаций.

Помещение в пристройке

Различаются два типа пристроек к жилым многоквартирным жилым домам по способу их организации: изначально предусмотренные архитектурой здания и появившиеся в процессе реконструкции. Второй тип представляет наибольшее число проблем, так как формируется хаотично. При этом многие из таких пристроек имеют официальное разрешение на расширение площади, полученное в профильных городских комитетах. В связи с этим их визуальное исполнение требует конкретных решений для упорядочивания внешнего облика.



❶
Вариант с выступающей за пределы фасада пристройкой, изначально предусмотренный архитектурой здания. Для упорядочивания визуального облика пристроек данного вида требуется использование единого фриза для всего пристроенного объема, а также запрет на сплошную оклейку витрин. Вывески разных организаций должны размещаться на единой оси в рамках всего фриза.

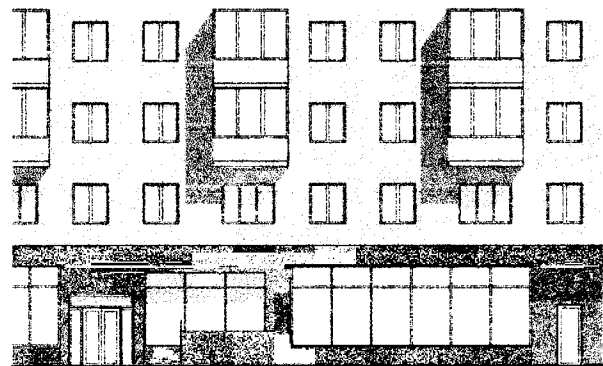

❷
Вариант с устройством хаотично пристроенных объемов и витрин делает фасад «рваным», эффект усиливается использованием разных вариантов отделки для фрагментов фасада. Решением проблемы может стать устройство единого фриза на протяжении всего фасада, имеющего равный отступ от плоскости фасада на всем его протяжении. Кроме того, необходимо прийти к единому варианту отделки первого этажа здания и отказаться от сплошной оклейки витрин.

Помещение в арке

Многие здания, в том числе представляющие особую архитектурную ценность, имеют арочные проемы. Проемы также оформляют входы в дворовые пространства, где зачастую сосредоточены многочисленные коммерческие помещения. Поэтому большой проблемой становится размещение вывески для каждой такой организации. В погоне за возможностью маркировки своего помещения теряется визуальный порядок, а также ценные архитектурные элементы, создается эффект нагромождения и неопрятности. Можно выделить два типа оформления арочных проемов по возможности расположения информации об организациях, размещаемых в здании (в том числе со двора): с информационными табличками со списком организаций, с вывесками и информационными конструкциями.

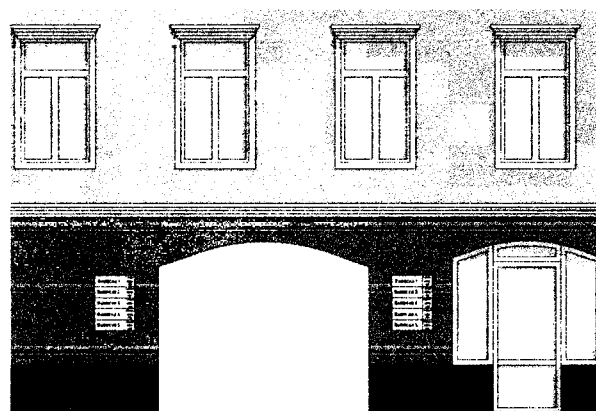
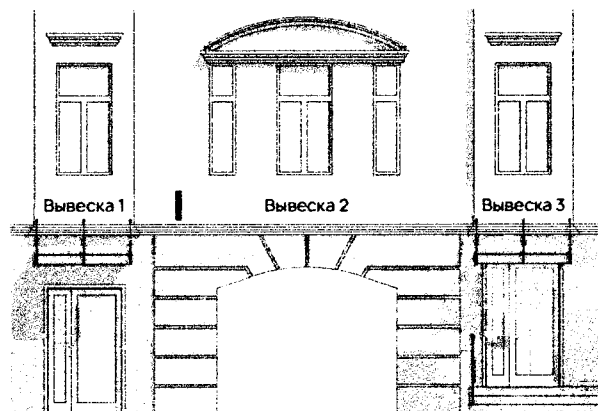

1

Устройство массивного псевдоисторического козырька на колоннах нарушает облик здания. Установка козырьков, примыкающих к арочным проемам, не допускается.

Для размещения информации об организациях допустимы вывески и панели-кронштейны, по возможности на единой оси в рамках здания.

2

Если в здании, в том числе со двора, располагается большое количество организаций, необходимо размещать две информационные таблички со списком организаций по обе стороны от арки. Несмотря на меньшие габариты вывески в рамках подобного вида конструкций, этот способ является единственно допустимым, так как помогает избежать фасад от визуального шума.

Примеры оформления входных групп

Рязань



Стилизованное оформление входной группы с использованием активных цветов и геометрии разрушает архитектуру здания.



Лаконичное оформление входной группы без козырька и входом с уровня земли создает привлекательный внешний вид.

Аналоги



Правила оформления и размещения козырьков

Паспорт фасада здания должен определять внешний облик козырьков для всего здания по нескольким параметрам: высоте над уровнем входа, глубине, длине и ширине, цвету и материалу исполнения. Установка козырьков и навесов под окнами жилых помещений должна быть согласована с собственниками жилых помещений.

В рамках одного здания все козырьки должны иметь одинаковый внешний облик: геометрию, габариты и материалы исполнения. Запрещается для каждой входной группы устанавливать козырек, отличный от соседнего.

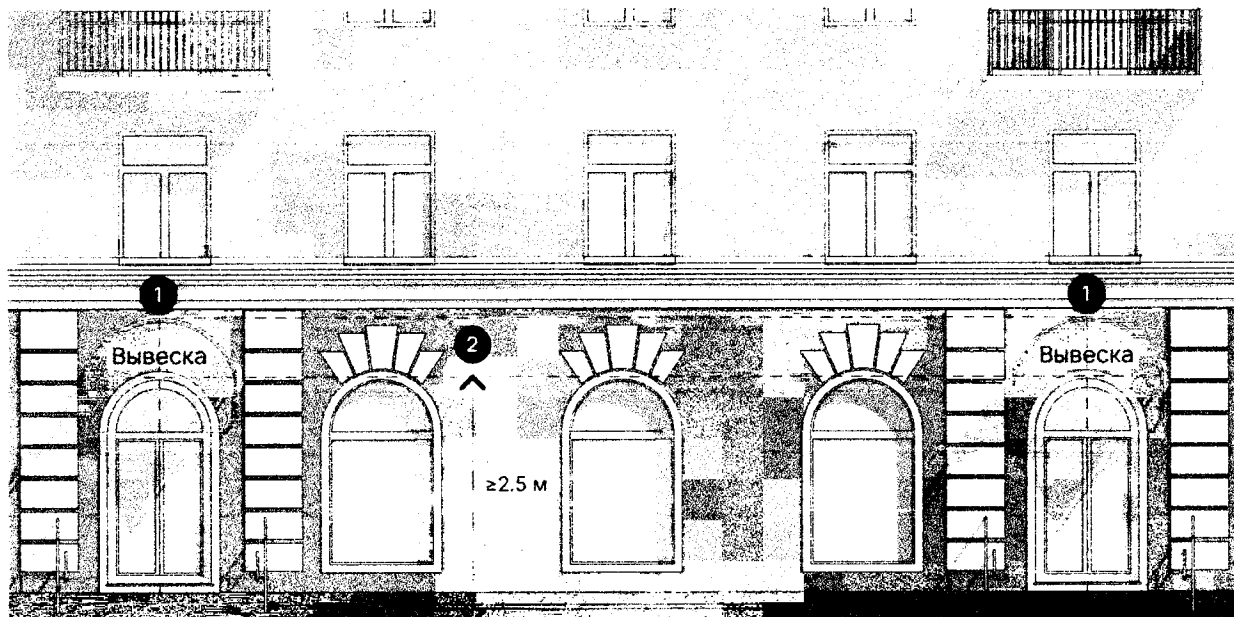

1

Козырьки в рамках одного фасада должны размещаться на одной высоте. Ось симметрии козырька должна соотноситься со средней линией входной двери.

2

Высота козырька над уровнем входа в помещение должна быть более 2,5 м, при этом не выше перекрытия между 1-м и 2-м этажом. Минимальный вынос козырька может составлять 0,9 м, максимально разрешенный вынос козырька — не более 1,5 м (за исключением крытых галерей).

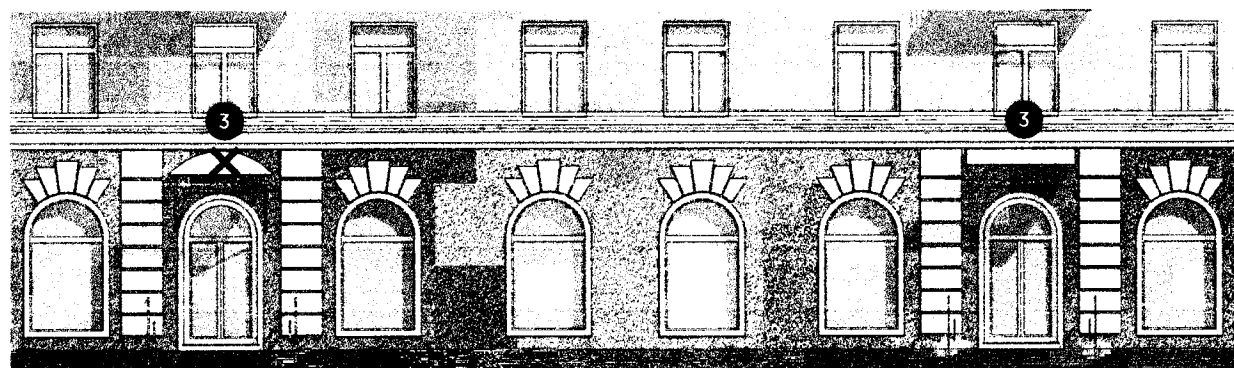

3

Запрещается использование козырьков двух типов в рамках одного фасада здания.

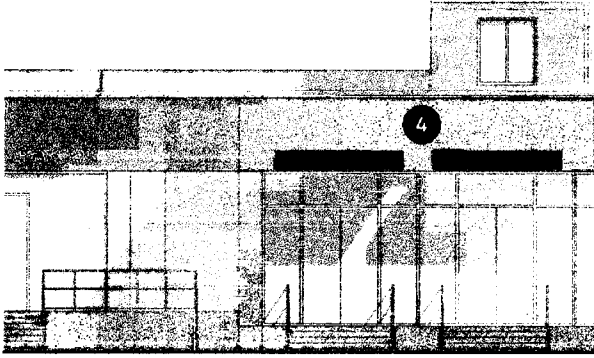

4

Монтировать козырьки к существующему фризу здания допустимо только в том случае, если сам фриз не выступает над основной плоскостью фасада и не выполняет функцию навеса, при этом козырьки должны быть простой геометрии.

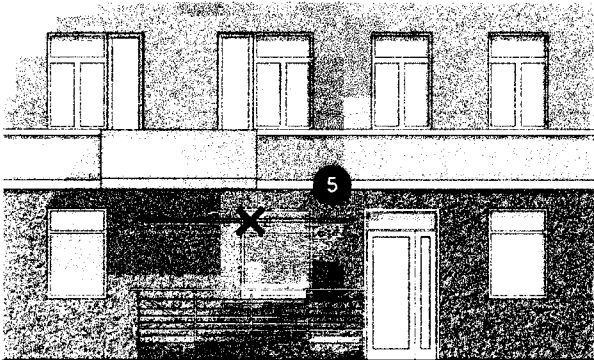

5

При оформлении входной группы в цокольное или подвальное помещение запрещается размещать козырек на уровне пересечения с окном (разрешено только выше или ниже уровня окна, сохраняя возможность безопасного прохода).

Перечень материалов отделки козырьков относится к их внешней отделке и покрытию. При выборе материалов лучше отдавать предпочтение светопрозрачным вариантам.

Рекомендуемые материалы отделки козырьков

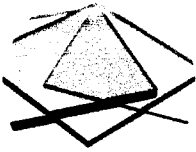

Литой поликарбонат

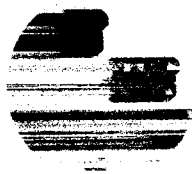

Триплекс

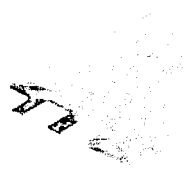

Закаленное стекло



Композит

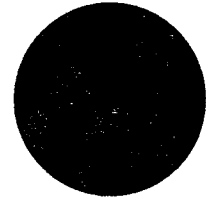

Кортен

Нерекомендуемые материалы отделки козырьков

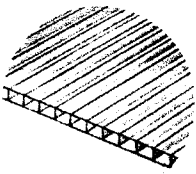

Сотовый поликарбонат



Светопрозрачные материалы с цветными пленками

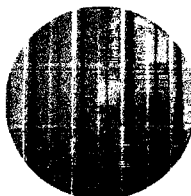

Профлист



Металлочерепица



Шифер

Ниже приведены схемы козырьков, рекомендуемых к использованию, в зависимости от типа здания в соответствии с морфологией 2 на с. 13.



Типы козырьков, рекомендуемые для дореволюционных и советских зданий

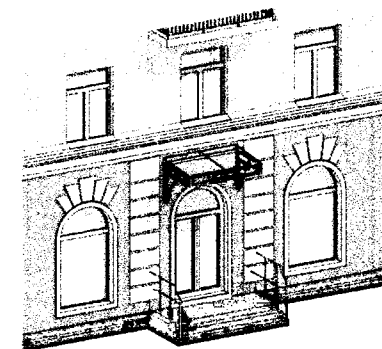
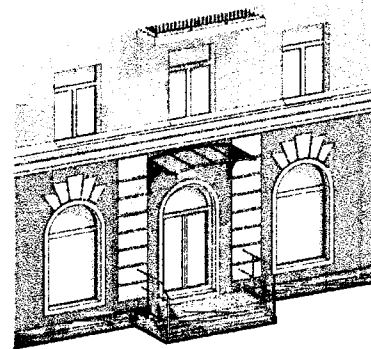
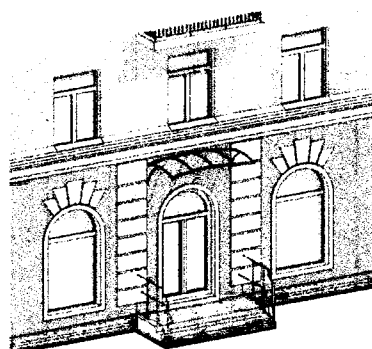
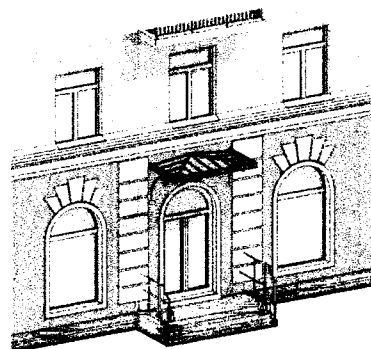
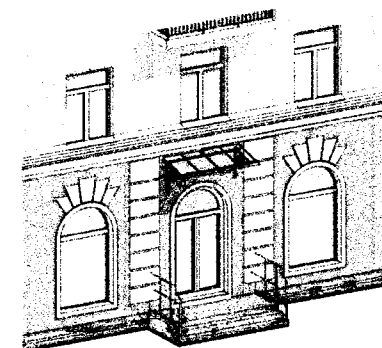
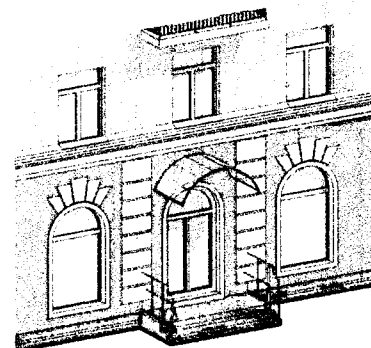
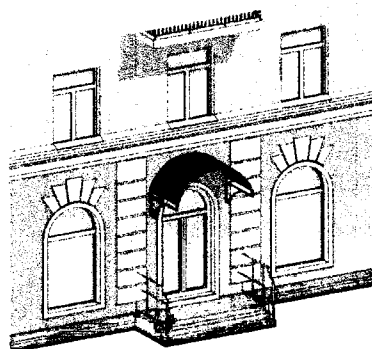
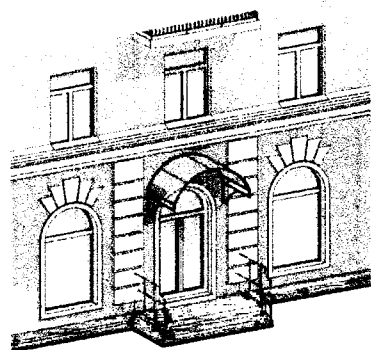

При выборе козырьков для дореволюционных зданий необходимо руководствоваться их историческим обликом. При наличии исторических фотографий или чертежей данного здания или соседнего в ансамбле застройки необходимо воспроизводить их геометрию, абрис и материалы.

Запрещается адаптировать решения по козырькам, представленные в архивных материалах (чертежи и фотографии), на здания, относящиеся к другой категории. К примеру, если два соседних здания относятся к разным типам в соответствии с морфологией 2 (по периодизации застройки), то исторический козырек для дореволюционного здания не может быть адаптирован для соседнего с ним здания в стиле конструктивизма. Если архивные материалы по внешнему облику козырьков отсутствуют, необходимо выбирать типы козырьков, представленные в этом разделе, в соответствии с категорией здания.



Типы козырьков, рекомендуемые для советских зданий и современной застройки

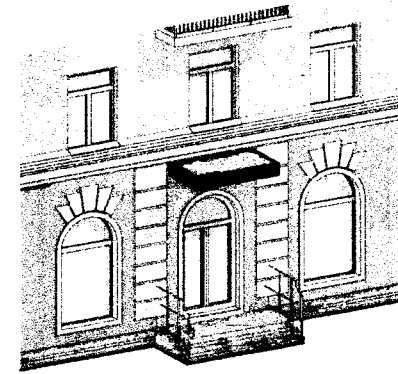
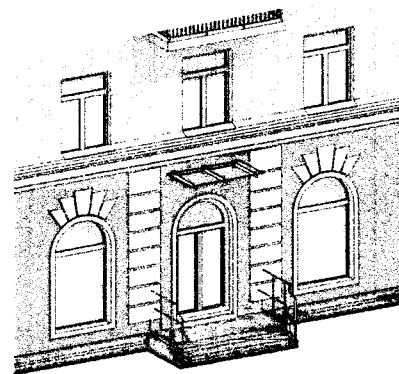
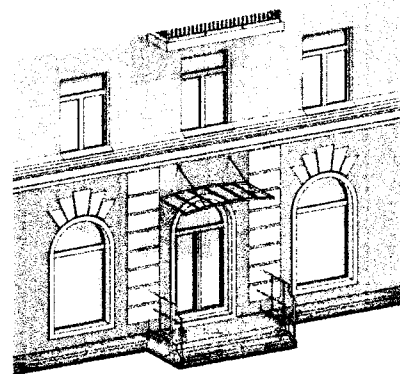
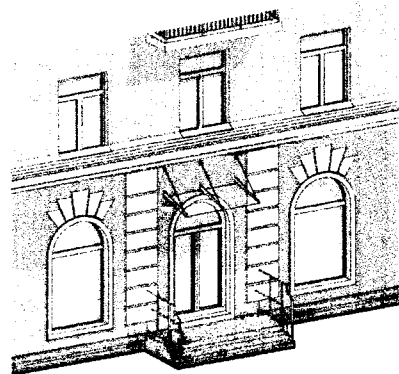

Ниже приведены схемы козырьков, рекомендуемых к использованию при оформлении входной группы в подвальный и цокольный этаж. Козырьки данного типа необходимо делать светопрозрачными и минималистичными.

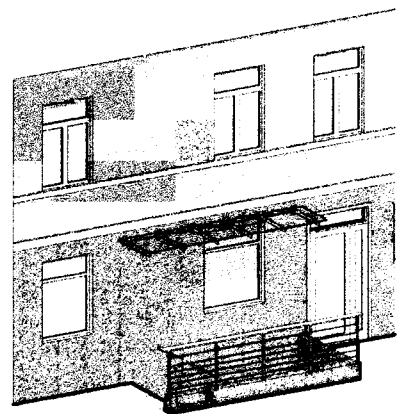
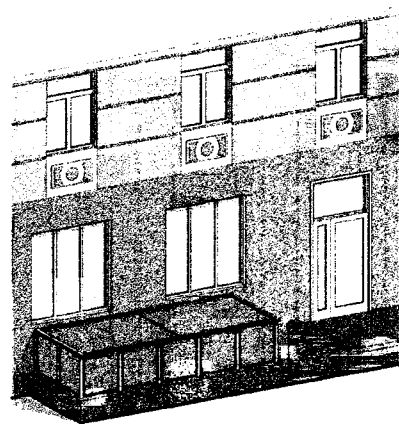

Примеры оформления козырьков

Рязань



Массивный навес с коваными элементами, размещенный над входом в подвальное помещение, с покрытием из битумной мягкой кровли искажает визуальный облик здания.



Легкий светопрозрачный козырек на вантах гармонично вписывается в архитектурный контекст.

Аналоги



Правила оформления и размещения балконов

Балконы жилых домов оказывают значительное влияние на формирование визуального облика городской среды. Необходимо, чтобы балконы в рамках одного здания имели единообразный вид. При проведении работ в рамках капремонта также необходимо подбирать единый вариант отделки для балконов и лоджий в рамках всего здания (если иное не предусмотрено архитектурным замыслом проекта). Не допускается делать обшивку для открытых балконов вместо светопрозрачного ограждения.

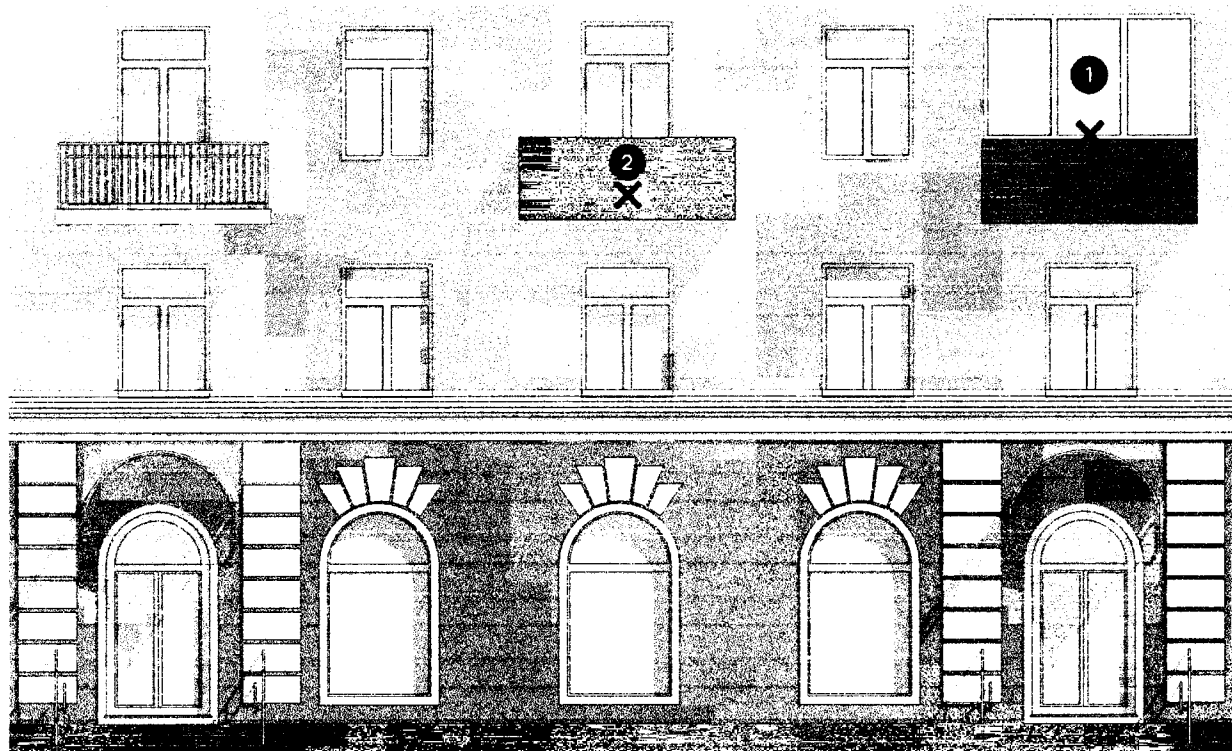

1

Запрещается самовольное остекление балконов, если архитектурой здания предусмотрен открытый балкон.

2

Запрещается самовольная обшивка балкона материалами и цветами, не предусмотренными общей концепцией.

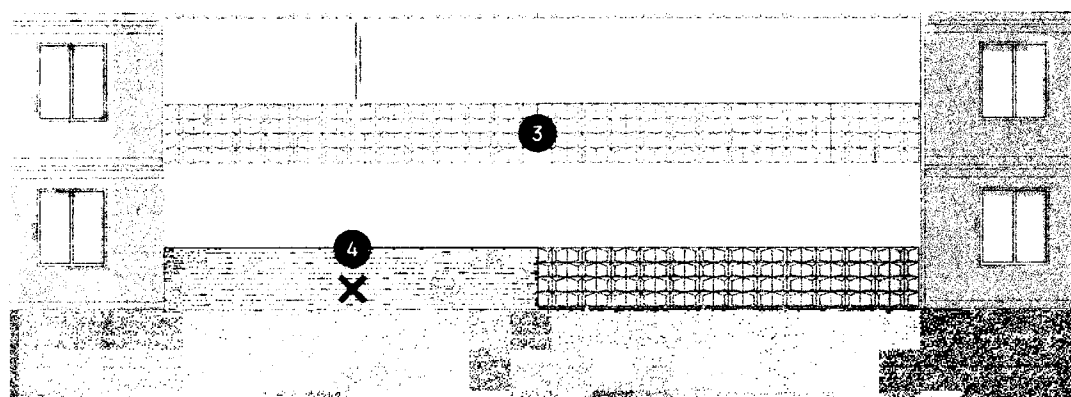

3

На видовых улицах рекомендуется отделка балконов с использованием рельефов и орнаментов.

4

Балконы с декоративной отделкой рельефными панелями запрещается заменять на другие варианты отделки.

Правила и примеры оформления балконов и лоджий

Рекомендуемые материалы и варианты отделки балконов и лоджий

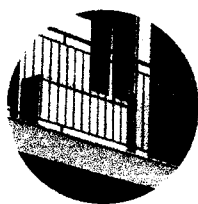

Решетчатое ограждение



Перфорация с орнаментом

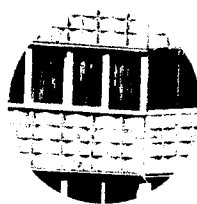

Бетонные плиты с орнаментом

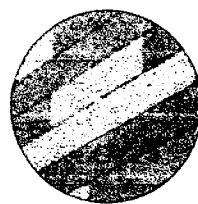

Фиброцементные плиты



Металл белый или серый (для рядовой застройки)

Нерекомендуемые материалы отделки балконов и лоджий

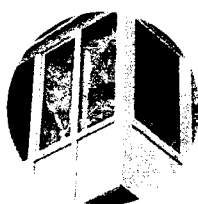

Белый ПВХ

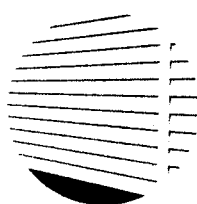

Сайдинг

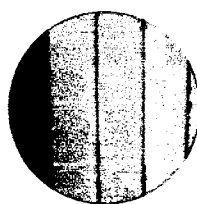

Пластиковая вагонка

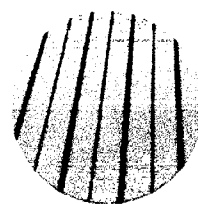

Профлист ярких цветов

Рязань



Несмотря на преимущества рельефного ограждения, различные материалы и ритм остекления балконов создают визуальный шум.



Исторические балконы с решетчатым ограждением сохранены и не остеклены.

Аналоги



Правила оформления и размещения кондиционеров

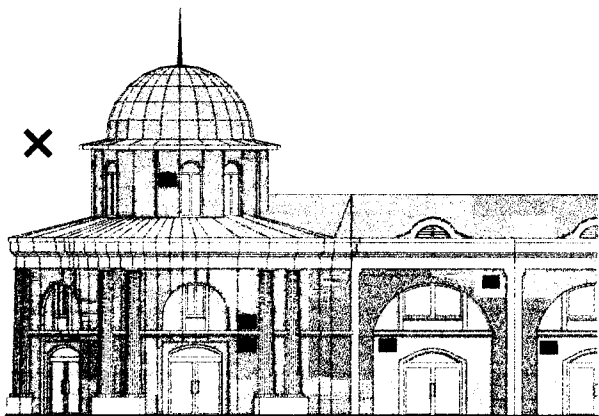

Размещение кондиционеров не допускается:

- на главных фасадах зданий, выходящих на улицы туристического каркаса (тип 1 в соответствии с типологией улиц на с. 12),
- на главных фасадах зданий дореволюционного периода (в соответствии с морфологией 2 на с. 13),
- на главных фасадах зданий, имеющих статус ОКН.

Допускается размещение кондиционеров за экранами на второстепенных фасадах.

Размещение кондиционеров допускается при условии их единообразной, упорядоченной установки в границах оконного проема за маскирующими экранами:

- на зданиях, расположенных в границах зоны исторического поселения,
- на зданиях советского периода (в соответствии с морфологией 2 на с. 13),
- на зданиях, представляющих исторически ценные градостроительные объекты (в соответствии с Картой зон с особыми требованиями к градостроительной документации исторического поселения регионального значения город Рязань).

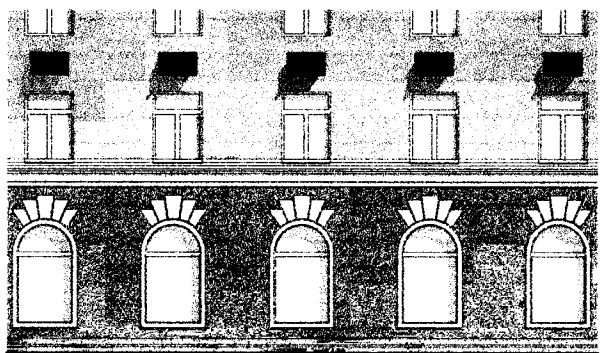

Размещение кондиционеров допускается при условии их единообразной установки без маскирующих экранов:

- на зданиях, расположенных за границами исторического поселения
- на зданиях современной застройки (тип 3 в соответствии с типологией улиц на с. 12).

При этом на зданиях всех типов для всех типов улиц рекомендуется маскировать кондиционеры за экранами.

Размещение кондиционеров допускается:

- на кровле объектов капитального строительства (в том числе на кровле пристроенных помещений при условии того, что он не выходит за плоскость фасада,
- под окном в соответствии с правилами на схеме ниже.

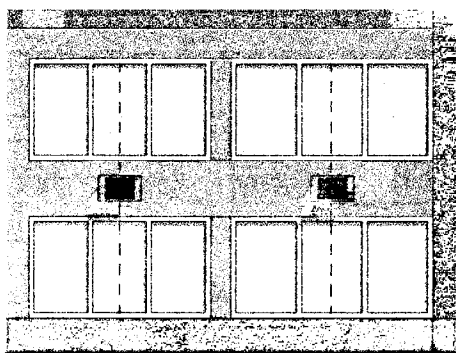

Блок кондиционера на фасаде необходимо размещать за защитным экраном под окном, центрируя его ось относительно середины оконного проема.

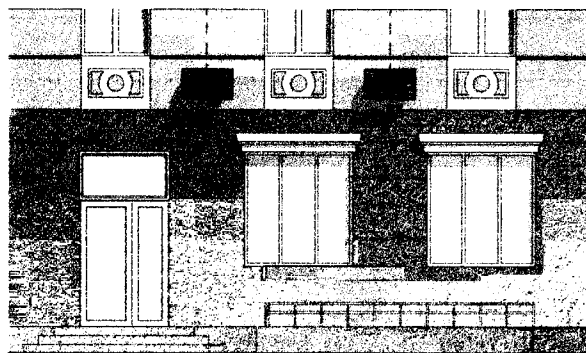

При наличии архитектурных элементов под окном кондиционер за экраном необходимо размещать в простенке.

Примеры оформления кондиционеров

Рязань



Кондиционеры на заднем фасаде здания ОКН, представляющего высокую архитектурную ценность, ухудшают его облик.



Кондиционеры на фасаде жилого дома размещены хаотично и не замаскированы экранами.

Аналоги



Раздел 4.

ПРИМЕНЕНИЕ

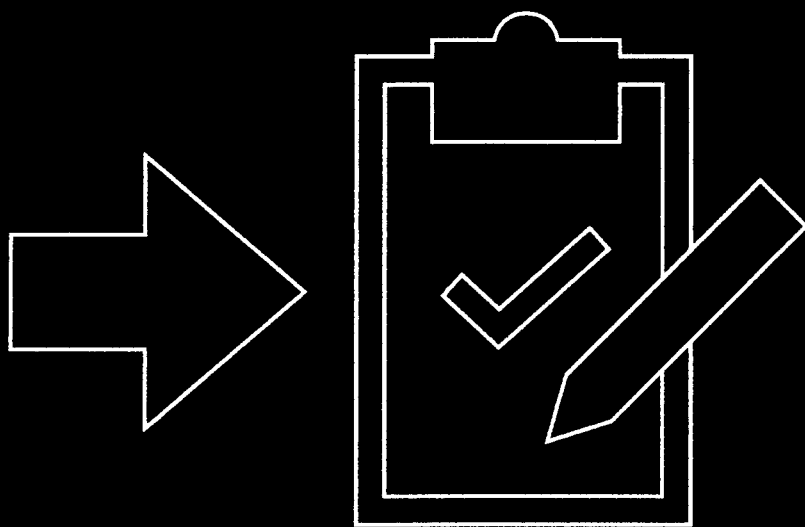

Применение правил дизайн-кода при разработке архитектурно-художественной концепции

Следующим шагом, позволяющим интегрировать правила дизайн-кода в городскую среду и ускорить процесс его внедрения, является подготовка комплексного решения фасадов зданий, строений, сооружений в рамках архитектурно-художественной концепции улицы (АХК).

Приложением к разработанному регламенту являются АХК ключевых городских улиц. Подготовленные схемы основаны на правилах по оформлению и размещению рекламно-информационных конструкций и элементов фасадов зданий, содержащихся в разделах 2 и 3 дизайн-кода города Рязани.

Комплексное решение главных фасадов зданий разработано в рамках архитектурно-художественных концепций улиц, формирующих туристический каркас города.

На схемах отражены места возможного размещения рекламно-информационных конструкций, а также варианты оформления входных групп. Главной задачей является упорядочивание элементов оформления зданий с целью формирования гармоничного облика городских улиц.

Важно отметить, что в одной «зеленой зоне» на фасаде может размещаться только одна информационная конструкция.

Условные обозначения

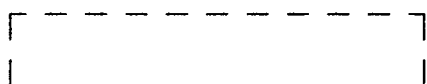

«Зеленая зона» допустимого размещения вывески

Вывеска

Знаки без подложки (монтируются на фасад)



Логотип



Адресная табличка



Панель-кронштейн



Фасадная табличка



Фасадная табличка на стекле с прозрачной подложкой



Информационная конструкция в витрине



Фасадная табличка со списком организаций



Допустимая вывеска, размещение соответствует требованиям дизайн-кода



Вывеска не соответствует требованиям дизайн-кода, необходим ее демонтаж



Допустимая вывеска, но необходимо изменение места ее размещения в соответствии с «зеленой зоной» на схеме

Схемы размещения информационных конструкций на зданиях

Улица Почтовая, д. 63



Примечание

Здание является объектом культурного наследия регионального значения.



Стена 2-го этажа

Стена 1-го этажа

Цоколь

3005-Y20R

Ул. Почтовая, 65

Примечание

Объект, представляющий историко-культурную ценность (в соответствии с «Картой зон с особыми требованиями к градостроительной документации исторического поселения регионального значения город Рязань»).



4010-Y70R

Цоколь

2020-Y80R

Стена
1-го этажа

Стена выше
1-го этажа

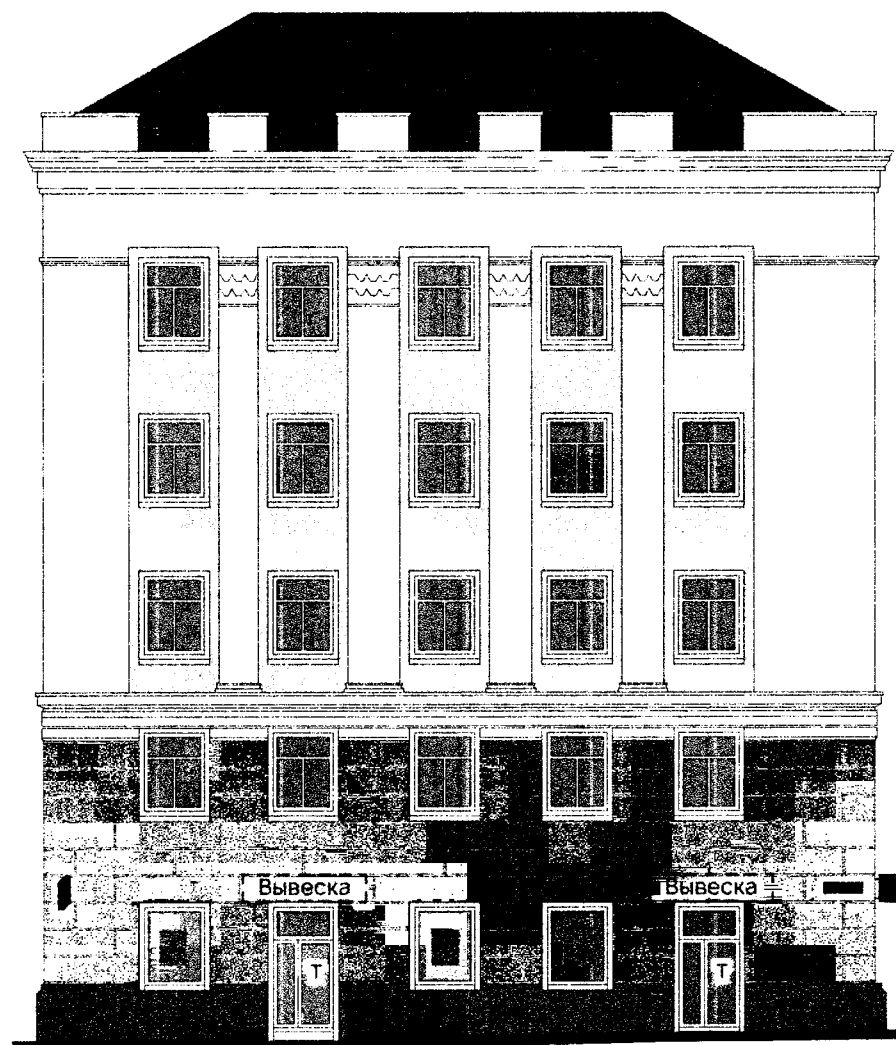

Фотомонтажи, иллюстрирующие эффекты применения дизайн-кода

Улица Соборная, 17



До внедрения дизайн-кода



После внедрения дизайн-кода

Первомайский проспект, д. 78/93

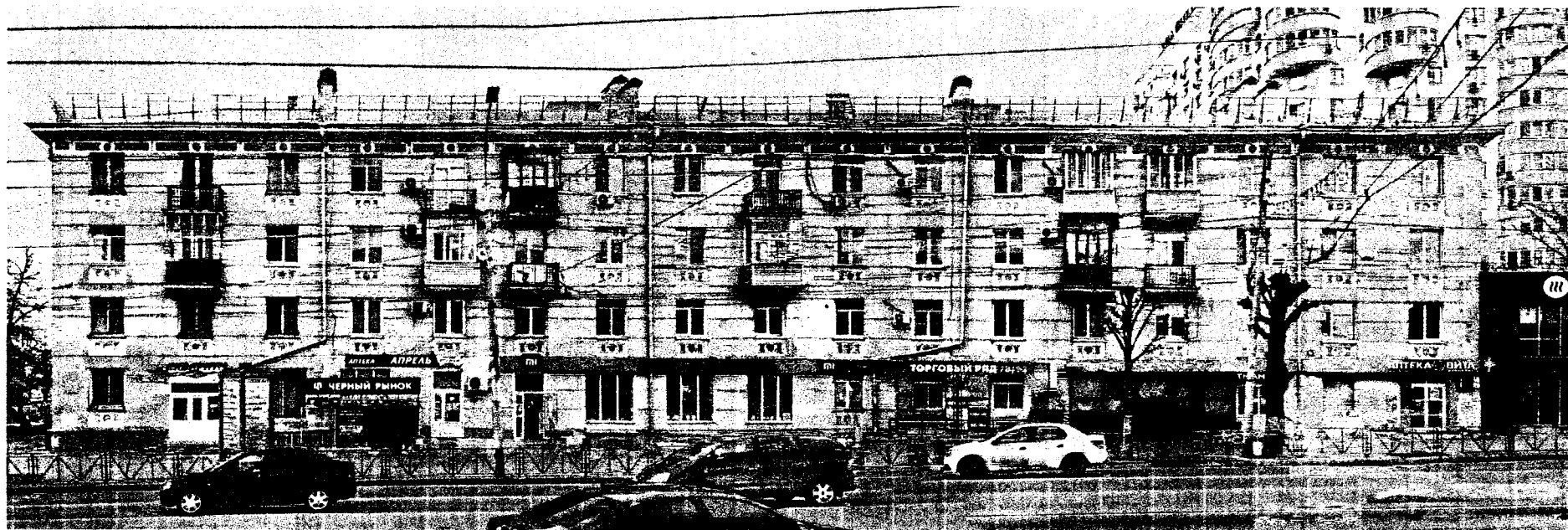

До внедрения дизайн-кода

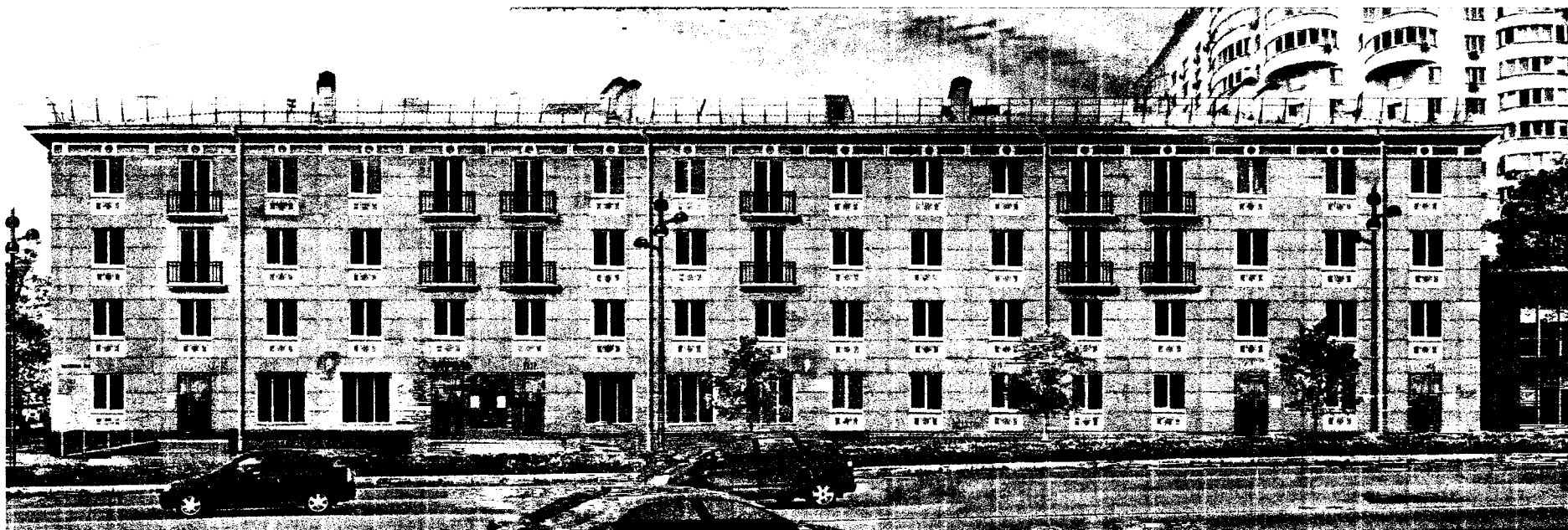

После внедрения дизайн-кода

Улица Кольцова, д. 1

До внедрения дизайн-кода



После внедрения дизайн-кода





Первомайский проспект, д. 32А

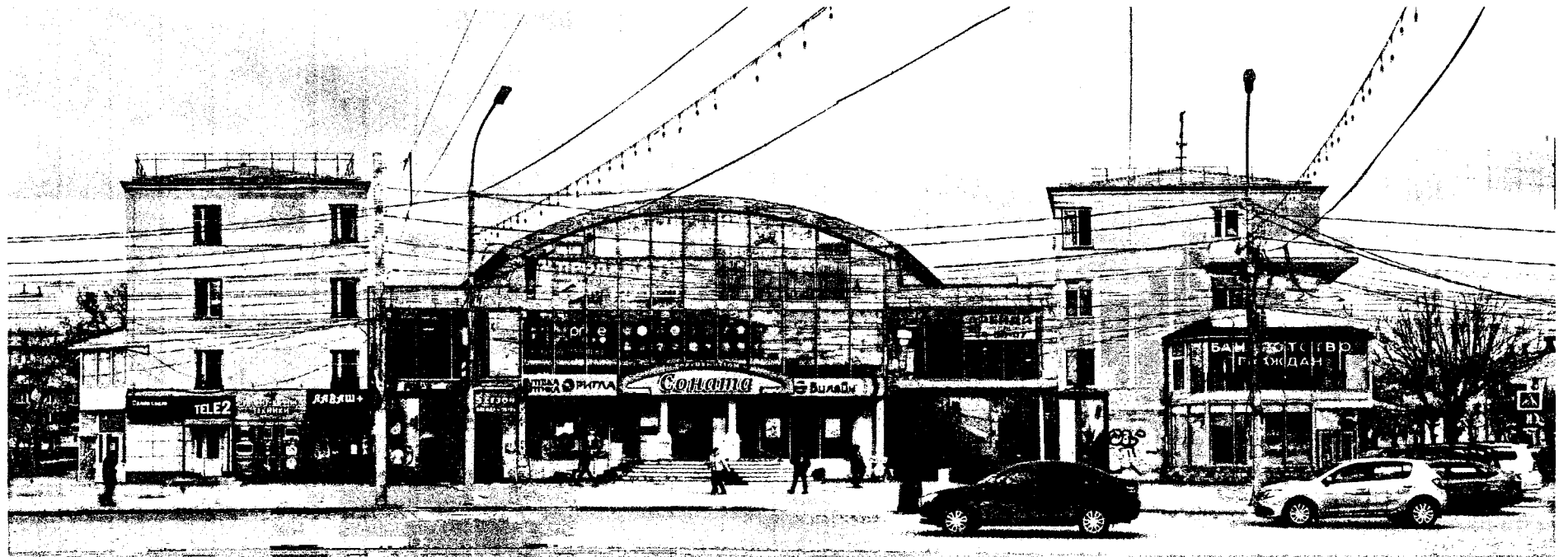

До внедрения дизайн-кода

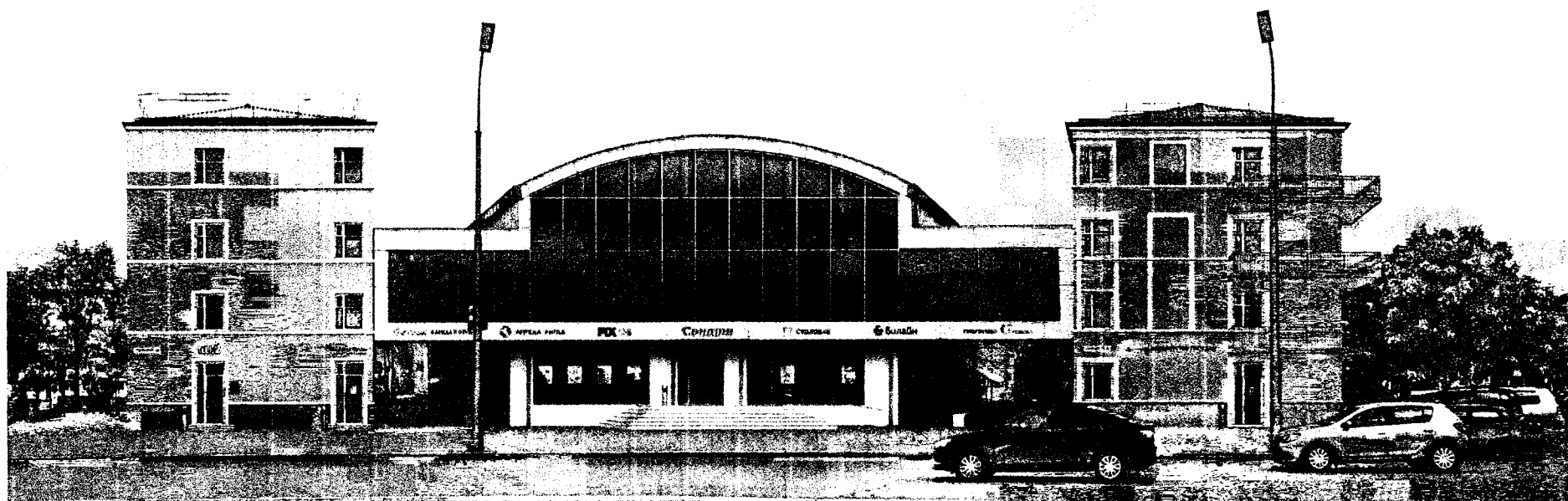

После внедрения дизайн-кода

Улица Ленина, д. 21



До внедрения дизайн-кода

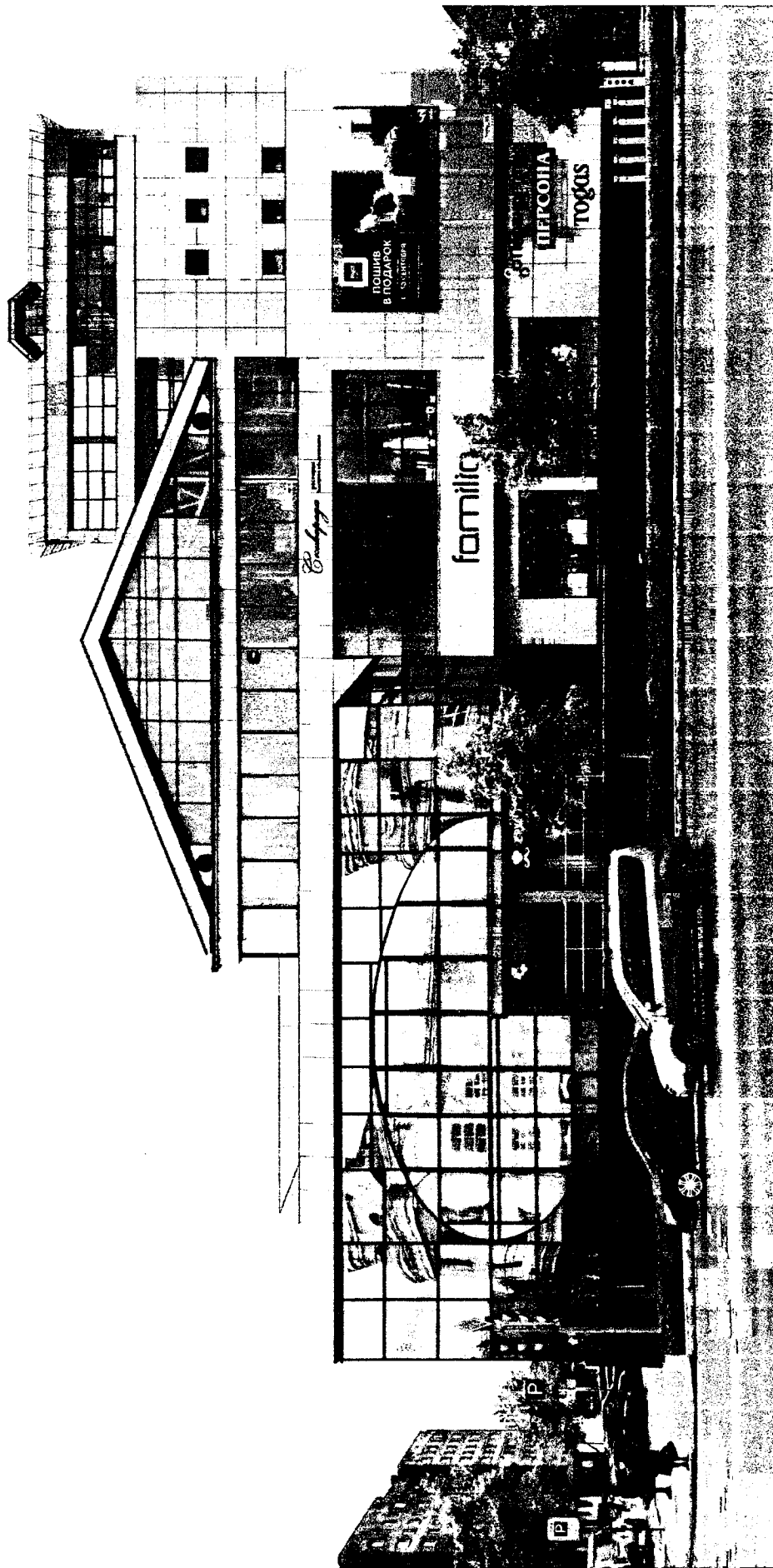

После внедрения дизайн-кода

Улица Ленина, д. 26



До внедрения дизайн-кода



После внедрения дизайн-кода

Улица Почтовая, д. 54



До внедрения дизайн-кода

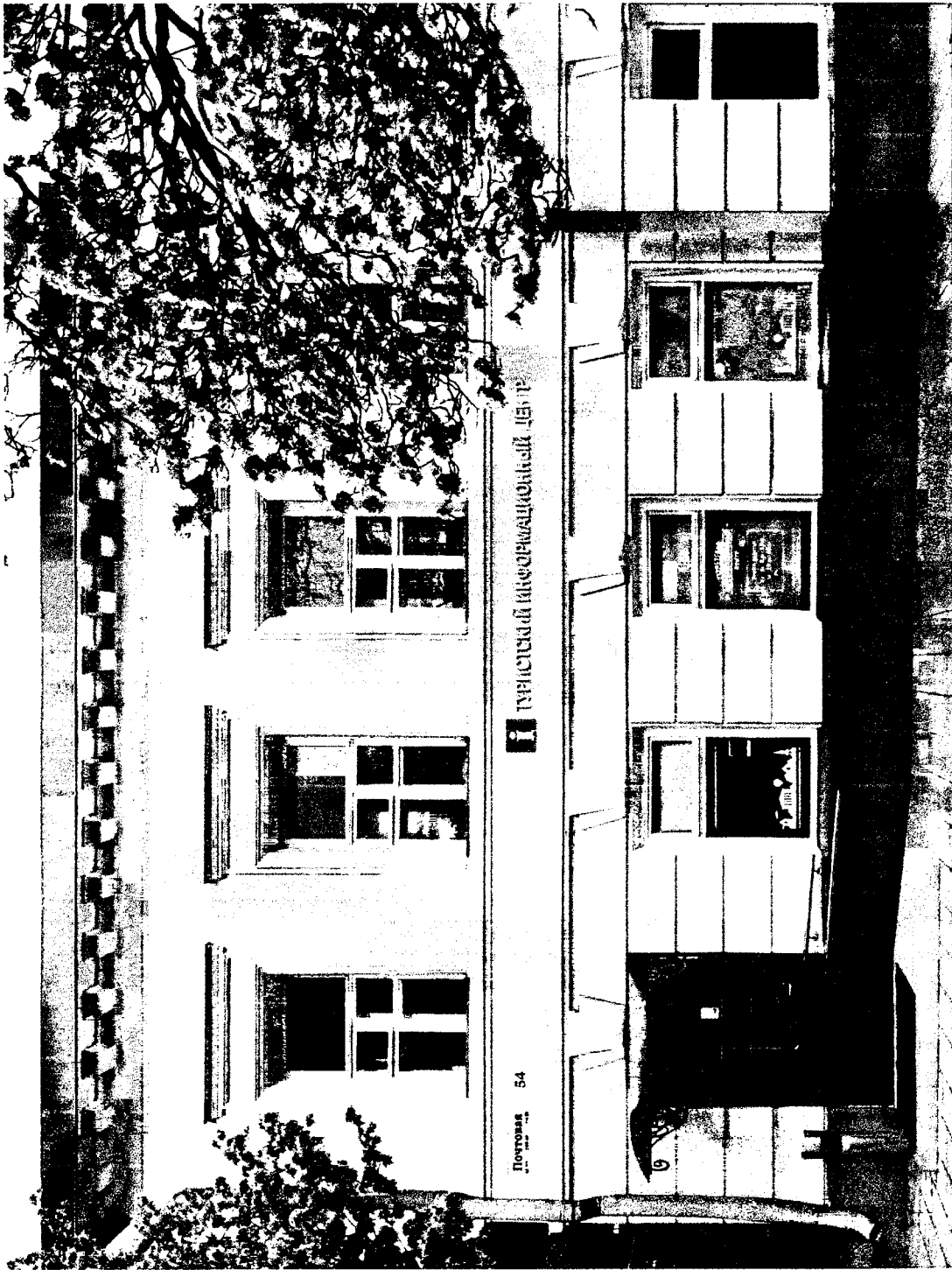

После внедрения дизайн-кода

Улица Вокзальная, д. 26



До внедрения дизайн-кода

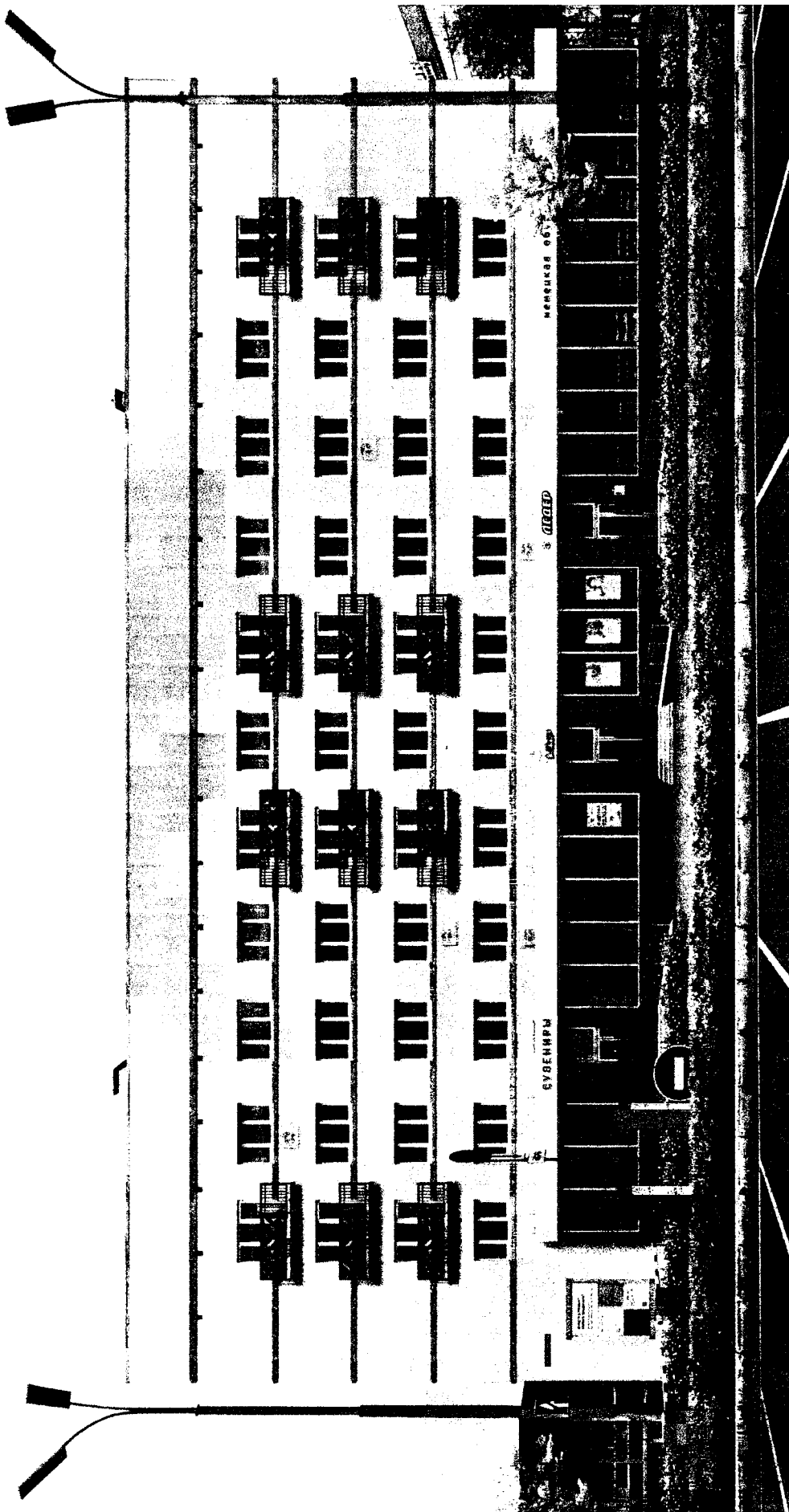

После внедрения дизайн-кода

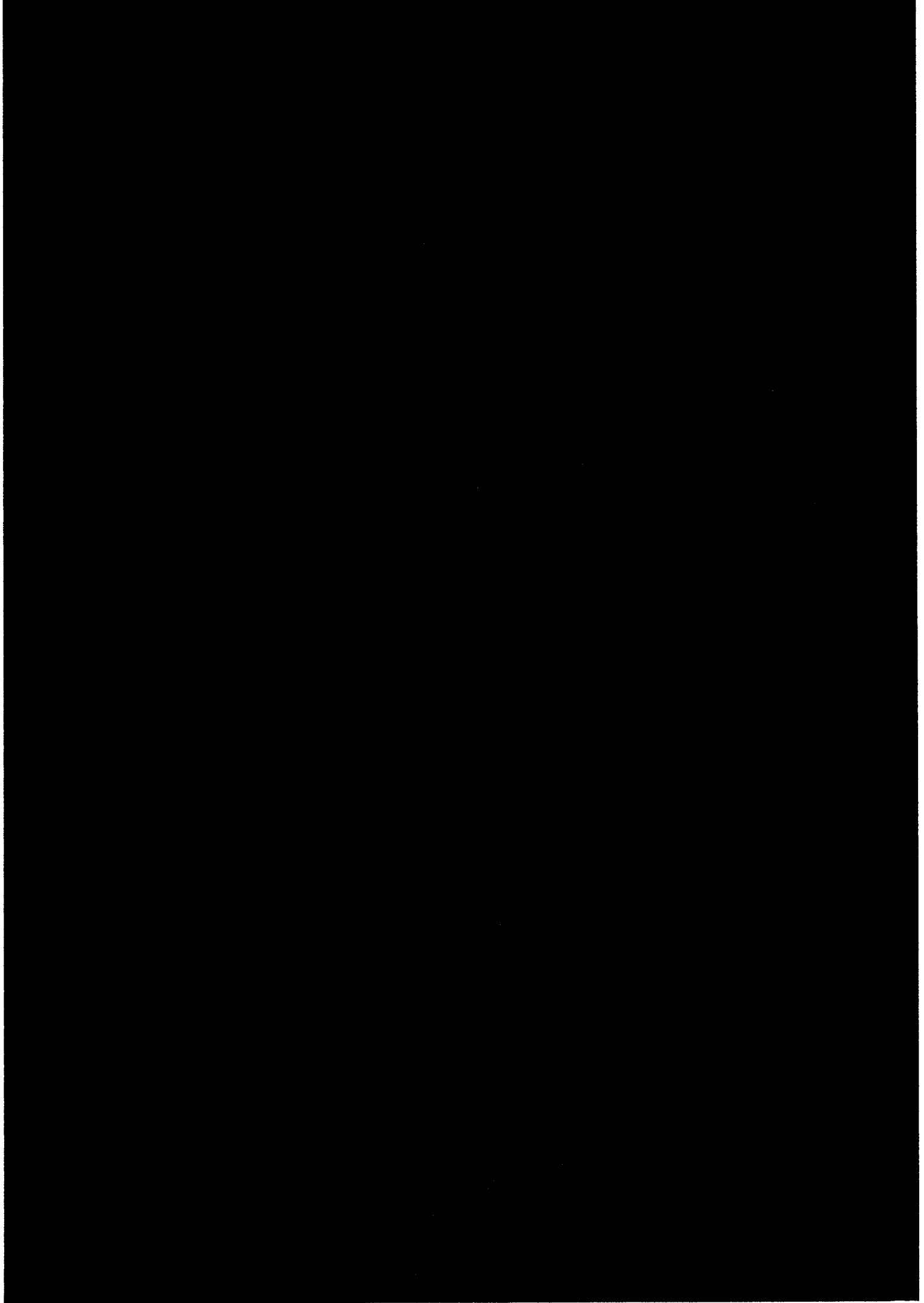

Раздел 5.

ГОРОДСКАЯ НАВИГАЦИЯ

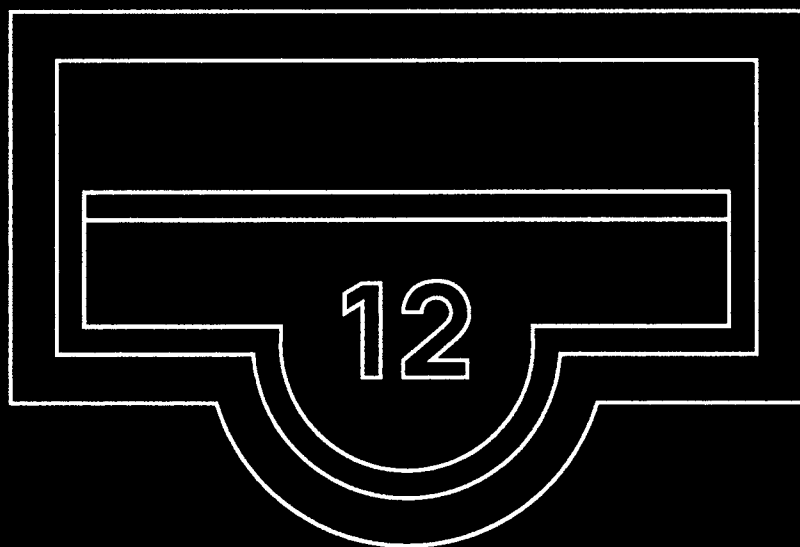

Адресные аншлаги. Правила размещения

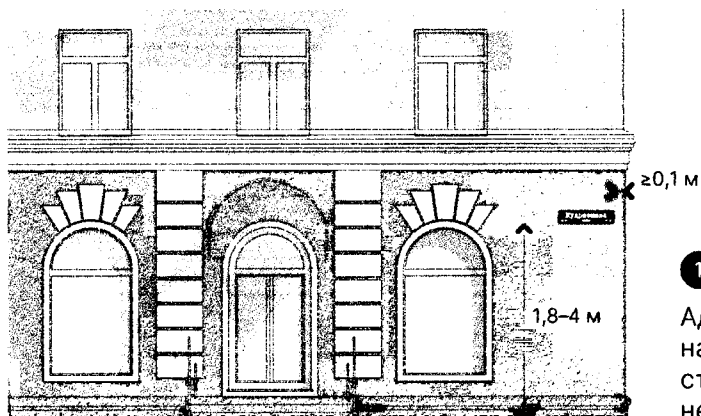

1

Адресная табличка должна располагаться на высоте 1,8–4 м от уровня земли. Расстояние от края фасада должно составлять не менее 100 мм.

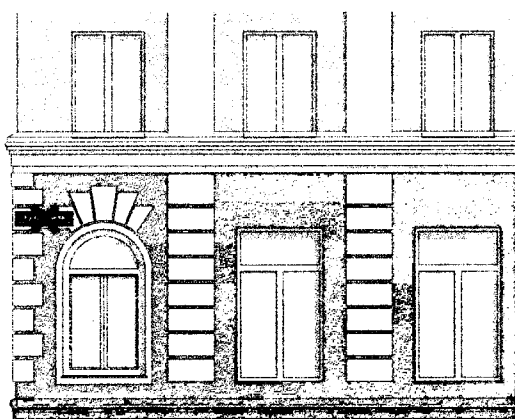

2

Адресный аншлаг не должен перекрывать архитектурные элементы.

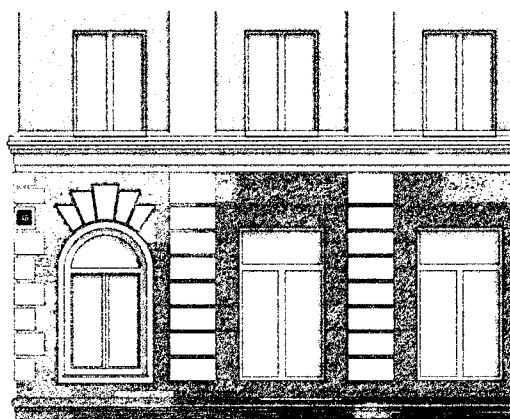

3

В случае, если места на фасаде недостаточно, возможно размещение таблички с номером, без названия улицы. Допустимо размещение таблички на рустовке.

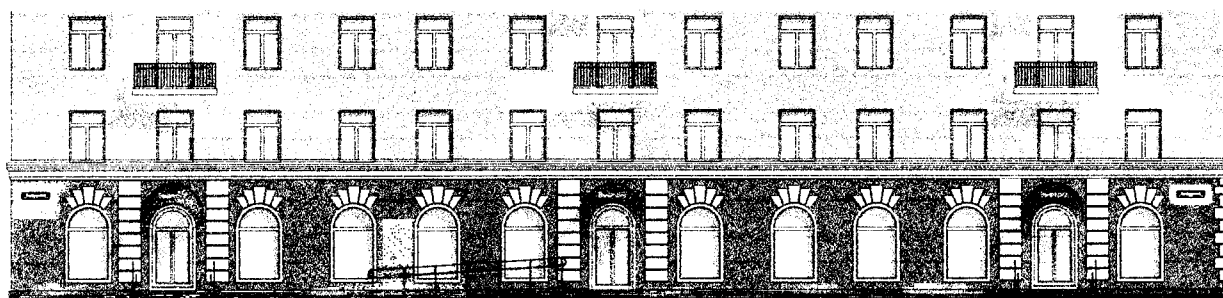

4

Если длина фасада составляет больше 100 м, необходимо размещать аншлаги по обоим краям здания. По возможности, адресные аншлаги следует размещать на одной горизонтальной оси с вывесками.

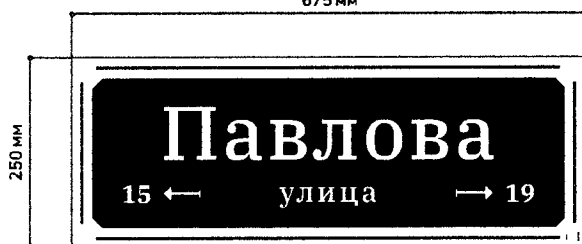
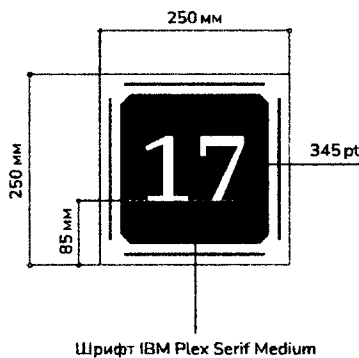

Примечание. За границами исторического поселения шрифт на табличке может быть заменен на **Open Sans SemiBold**.

Основной вариант



Кудрявцева

33 ←

улица

→ 39

35

Павлова

48 ←

улица

→ 32

до 1919 – Никольская
до 1964 – Карла Маркса

46

стр. 5

Первомайский

28 ←

проспект

→ 24

до 1917 – Московская
до 1964 – Красной Армии

26

17

17

Павлова

15 ←

улица

→ 19

Элементы навигации и информации для городской среды Рязани

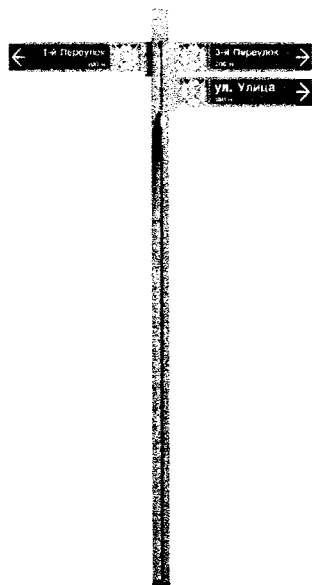

Столб с указателями

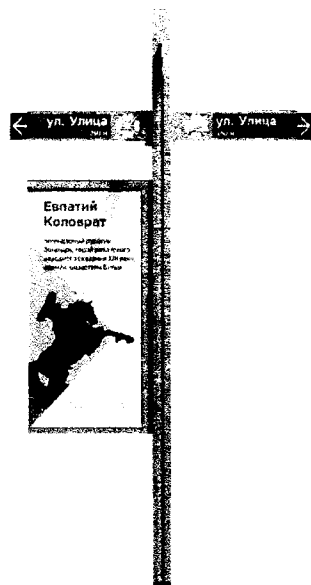

Столб с указателями и консолью



Столб с консолью



Столбик-указатель

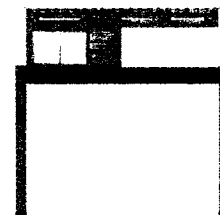

Навигационная стойка

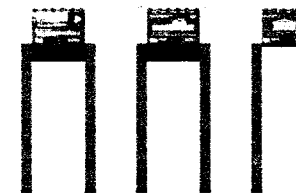

Инфотаблички

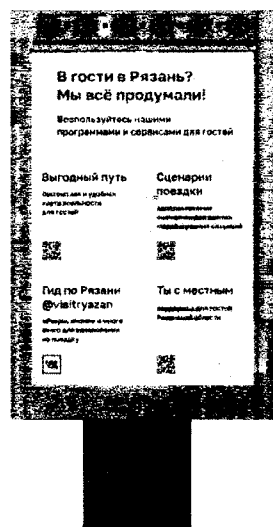

Сити-формат

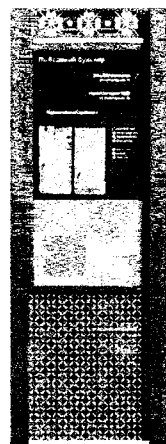

Навигационная стена

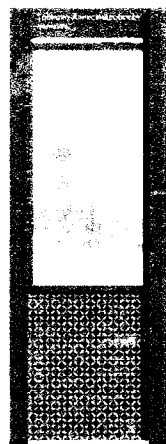

Стенд дополненной реальности

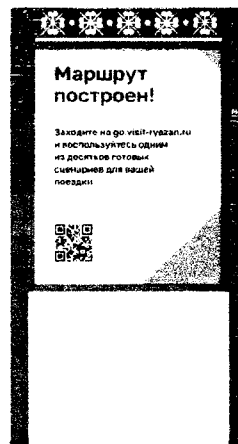

Инфостенд малый

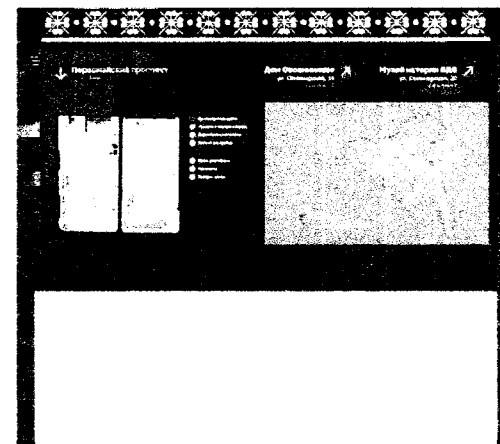

Инфостенд большой

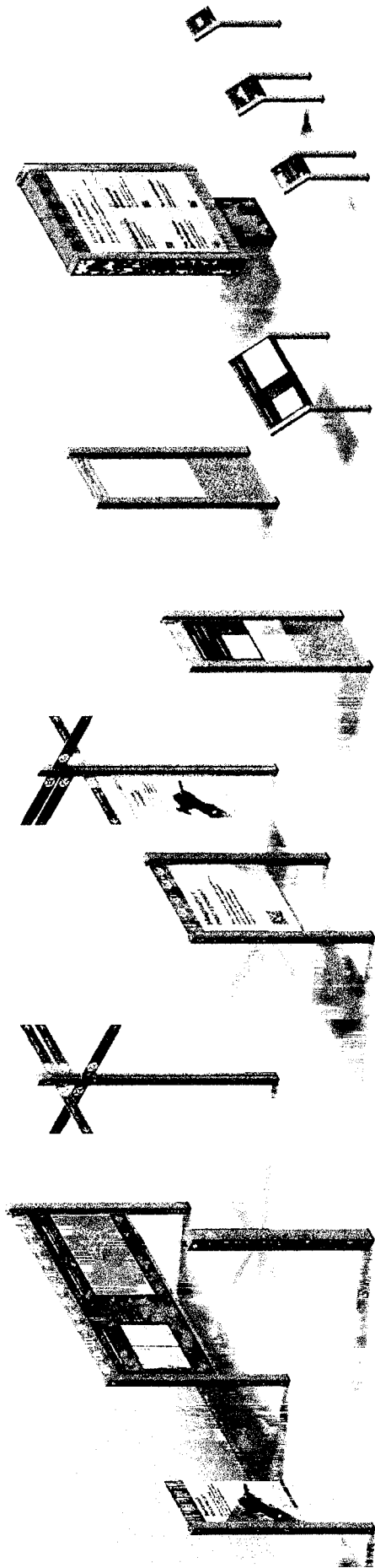

130

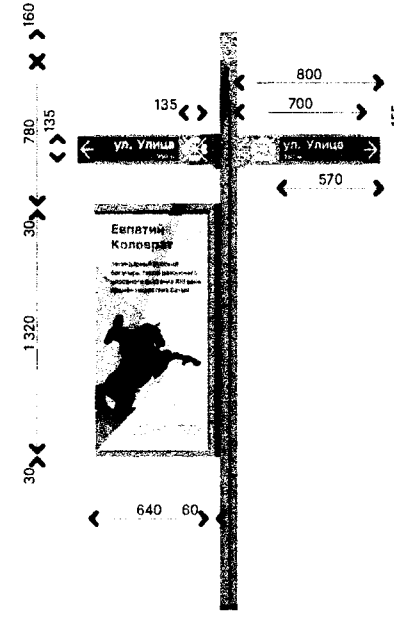
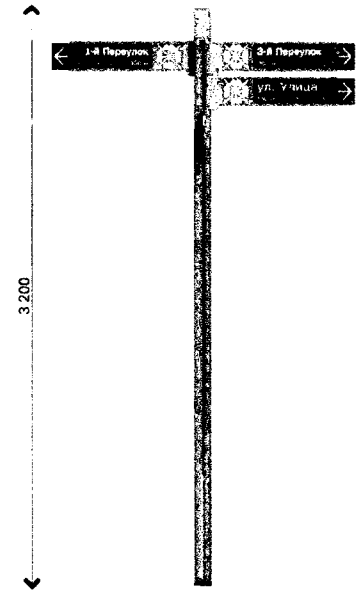

Вариант крепления опоры к закладному элементу

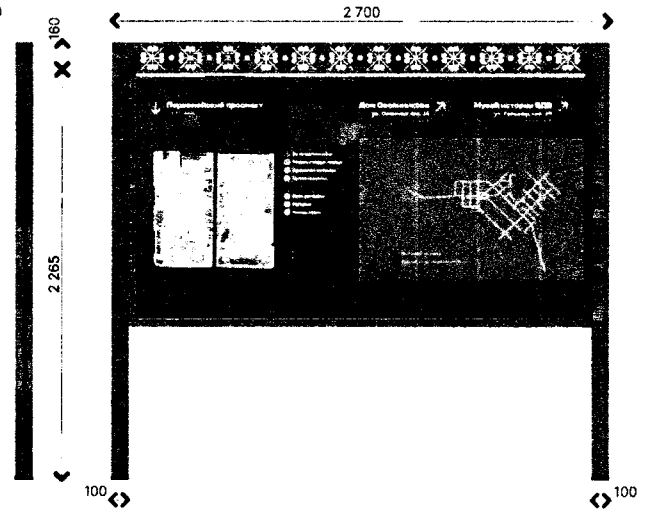
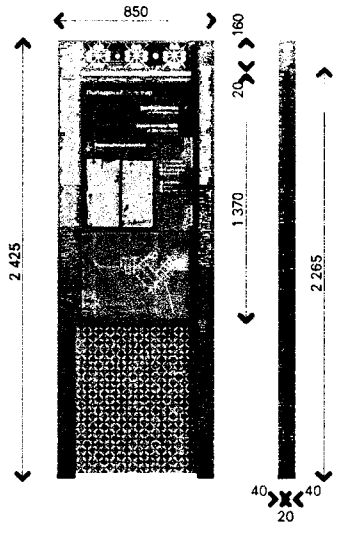
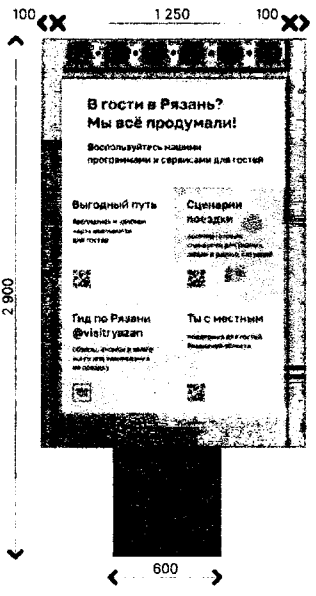

Пример размещения навигационного носителя в городской среде



Оформление информационного поля навигационного носителя

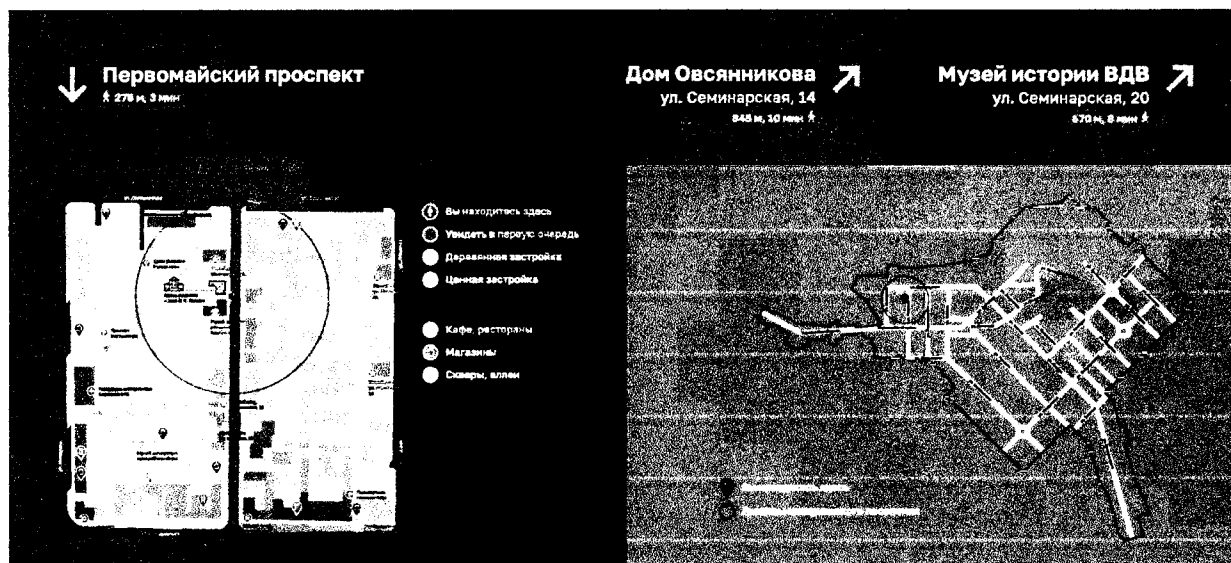

Информационное поле навигационного носителя представлено в двух форматах: вертикальном и горизонтальном, как примеры макетов для узкого и широкого навигационных стендов.

На инфополе размещаются карты города в двух форматах: универсальном, с нанесением улиц в границах исторического поселения, и укрупненном – с нанесением радиуса 2-минутной пешеходной доступности и примыкающих кварталов.

В «шапке» инфополя даются указатели направлений к основным городским достопримечательностям и центральным улицам и приводятся расстояния до них.

Примеры макетов

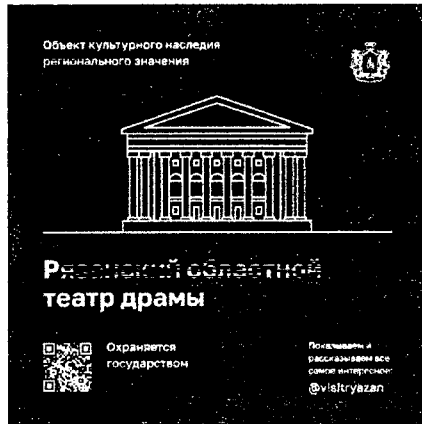

Евпатий Коловрат

легендарный русский
богатырь, герой рязанского
народного сказания XIII века,
времен нашествия Батыя



Варианты исполнения информационных табличек на ОКН

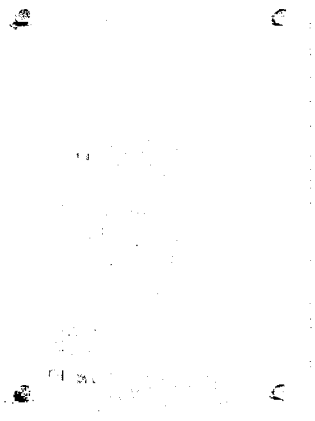

Прозрачное оргстекло

Темный композит с фрезеровкой

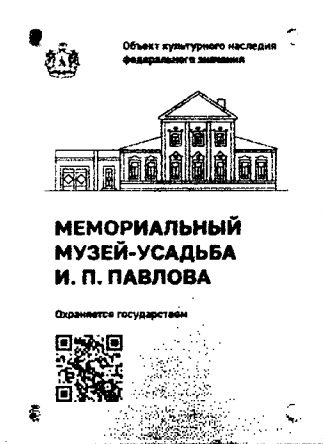

Латунь

Композит «под золото»

Фасадные таблички на зданиях ОКН должны быть монохромными (белыми, серыми, черными) или цвета натуральных материалов (камня, стекла, дерева, металла, композита под серебро, бронзу, золото, латунь и т. п.).

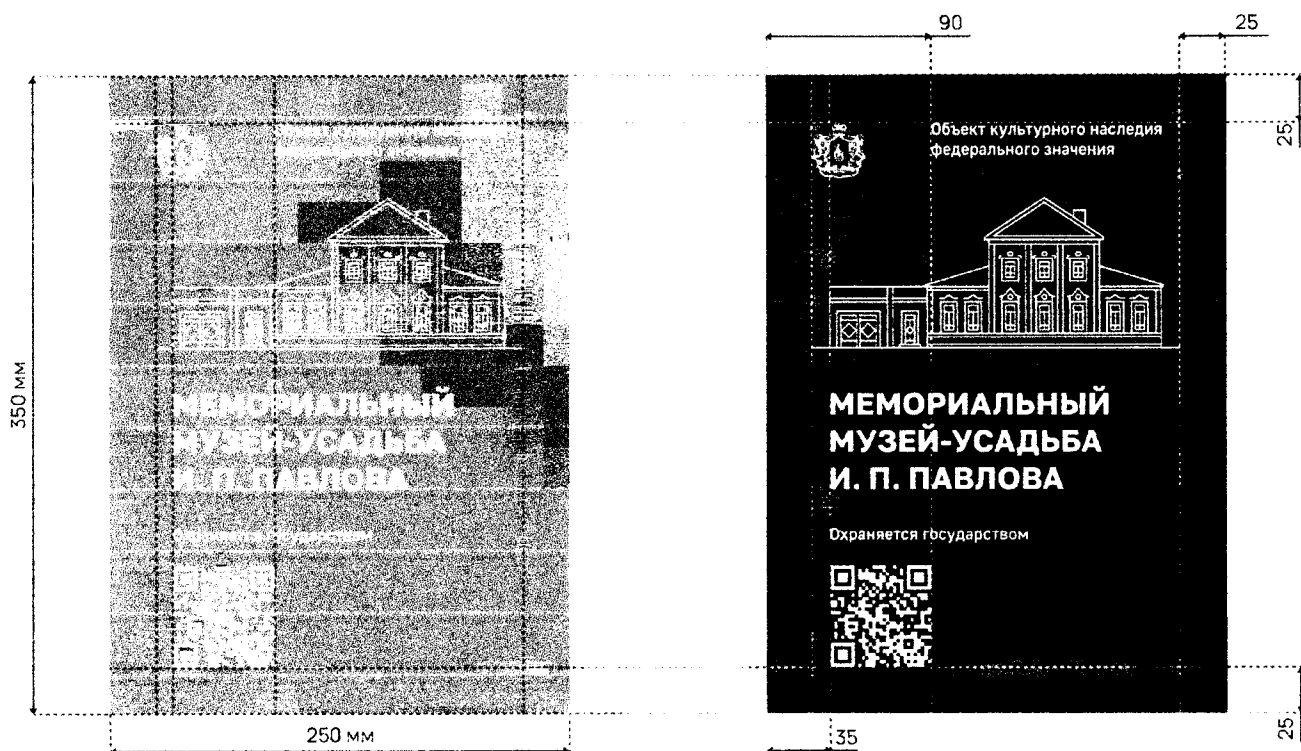

Упрощенный вариант исполнения без инфографики

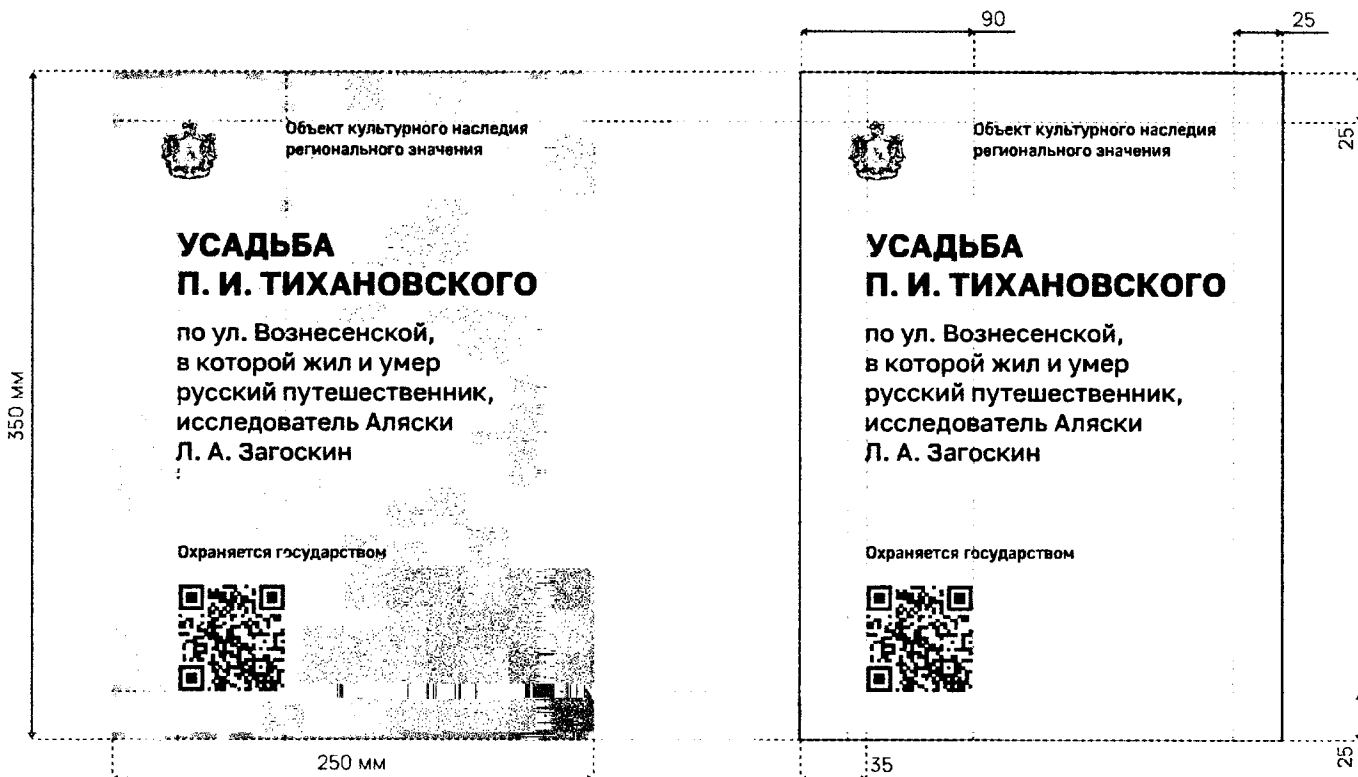
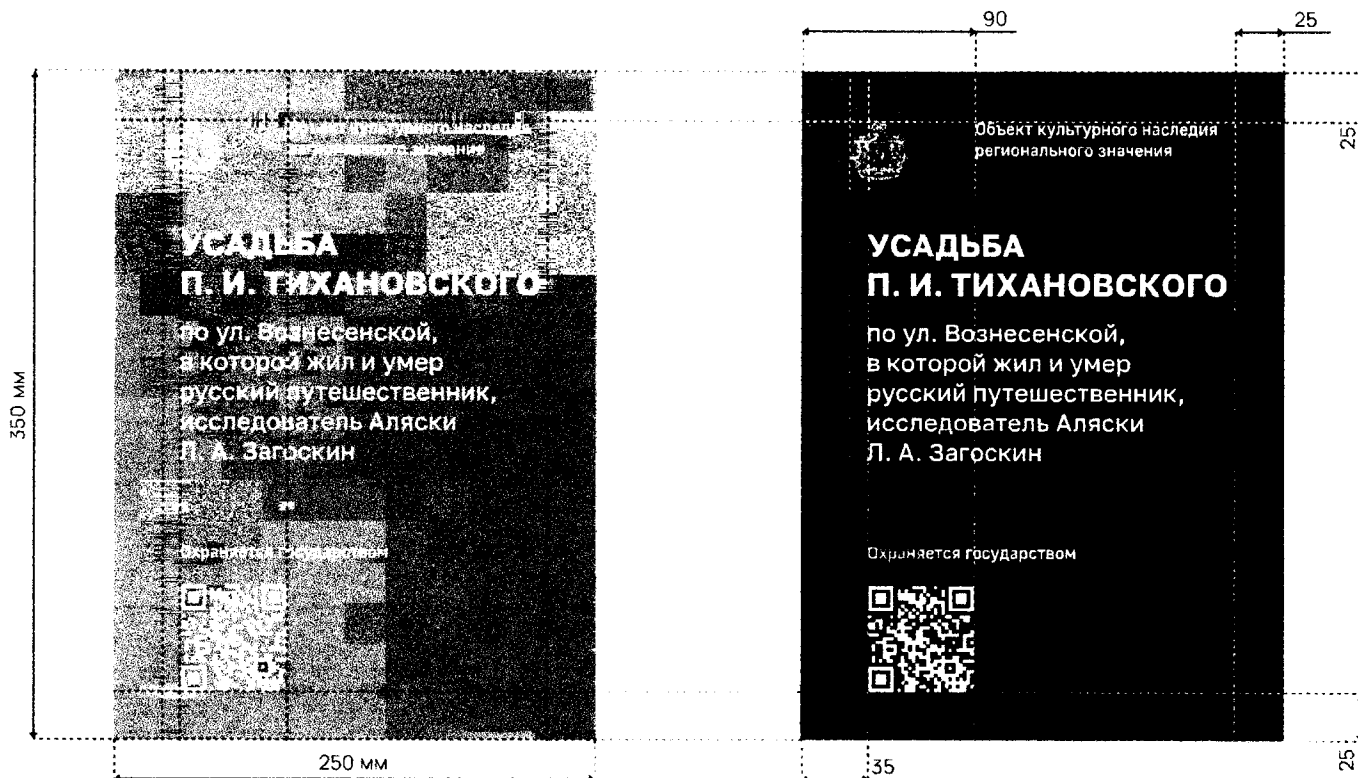

Авторский коллектив разработчиков

ОТВЕТСТВЕННЫЕ РАЗРАБОТЧИКИ

АРХИТЕКТУРНОЕ БЮРО «КОД»

Главный архитектор проекта — Анастасия Конарева

Главный архитектор проекта — Ксения Деева

Архитектор — Александр Деев

Архитектор — Ангелина Горелова

Архитектор-дизайнер — Владислав Конарев

Архитектор — Сергей Немцев

Графический дизайнер — Ульяна Рышкова

A handwritten signature in black ink, located in the bottom right corner of the page. The signature is stylized and appears to be the initials of one of the authors.